

Dell™ Dimension™ Serie 8400

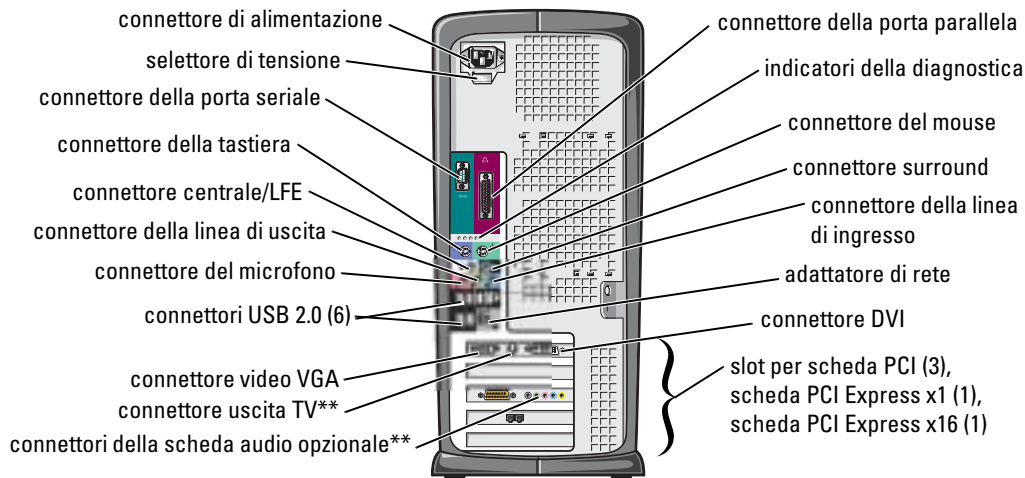

**Non presente su tutti i computer.

N.B., avvisi e attenzione

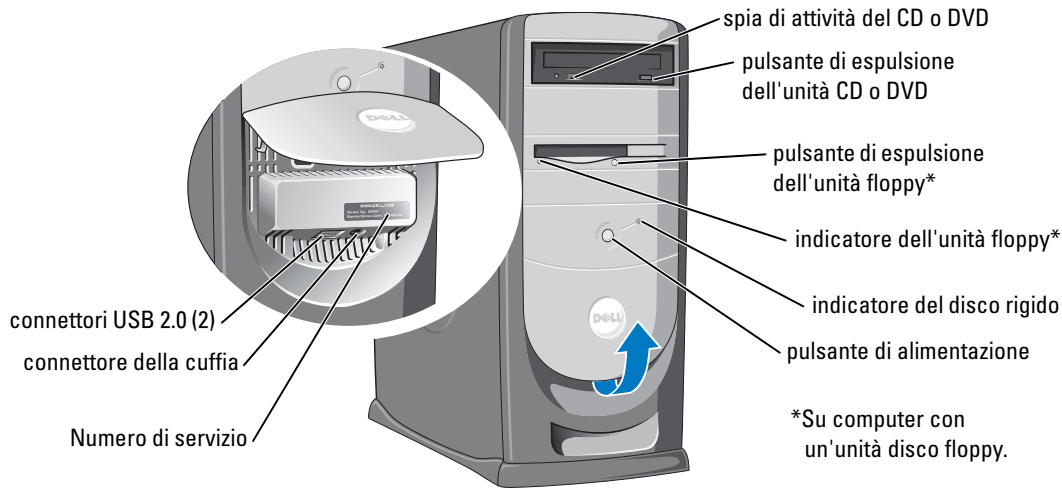

N.B. Un N.B. indica informazioni importanti che contribuiscono a migliorare l'utilizzo del computer.



AVVISO: Un AVVISO indica un danno potenziale all'hardware o perdita di dati e spiega come evitare il problema.



ATTENZIONE: Un messaggio di **ATTENZIONE** indica un rischio di danni materiali, lesioni personali o morte.

Se si è acquistato un computer Dell™ Serie n, qualsiasi riferimento in questo documento ai sistemi operativi Microsoft® Windows® non è applicabile.

Le informazioni contenute in questo documento sono soggette a modifica senza preavviso.

© 2004 Dell Inc. Tutti i diritti riservati.

È severamente vietata la riproduzione, con qualsiasi strumento, senza l'autorizzazione scritta di Dell Inc.

Marchi commerciali usati nel presente documento: *Dell*, il logo *DELL*, *Inspiron*, *Dell Precision*, *Dimension*, *OptiPlex*, *Latitude*, *PowerEdge*, *PowerVault*, *PowerApp*, *DellNet*, *PowerConnect* e *Axim* sono marchi commerciali di Dell Inc.; *Intel* e *Pentium* sono marchi depositati di Intel Corporation; *Microsoft*, *Windows* e *Outlook* sono marchi depositati di Microsoft Corporation.

Altri marchi e nomi commerciali possono essere utilizzati in questo documento sia in riferimento alle aziende che rivendicano il marchio e i nomi che ai prodotti stessi. Dell Inc. nega qualsiasi partecipazione di proprietà relativa a marchi e nomi commerciali diversi da quelli di sua proprietà.

Modello DHM

Settembre 2004

N/P W7025

Rev. A00

Sommario

Come trovare informazioni	9
1 Installazione e utilizzo del computer	
Configurazione di una stampante	11
Cavo stampante	11
Collegamento di una stampante USB	11
Collegamento di una stampante parallela	12
Connessione a Internet	13
Configurazione della connessione a Internet	14
Riproduzione di CD e DVD	15
Regolazione del volume	16
Regolazione dell'immagine	17
Copia di CD e DVD	17
Come copiare un CD o un DVD	17
Uso di CD-R e CD-RW vuoti	18
Suggerimenti utili	18
Collegamento di due monitor	19
Collegamento di due monitor con connettori VGA	19
Collegamento di un monitor con un connettore VGA e di un monitor con un connettore DVI	20
Collegamento di una TV	20
Modifica delle impostazioni di visualizzazione	20
Informazioni sulla configurazione RAID	20
RAID livello 0	21
RAID livello 1	21
Configurazione del computer per RAID	22
Configurazione per RAID utilizzando l'utilità Option ROM Intel(R)	23
Configurazione per RAID utilizzando l'Application Accelerator Intel(R)	24

Configurazione di una rete domestica e per ufficio	28
Collegamento a un adattatore di rete	28
Installazione guidata rete	29
Gestione del risparmio di energia	29
Panoramica	29
Modalità standby	29
Modalità di sospensione	30
Proprietà - Opzioni risparmio energia	30
Hyper-Threading	32

2 Soluzione dei problemi

Suggerimenti per la risoluzione dei problemi	33
Problemi relativi alla batteria	33
Problemi della ventola della scheda	33
Problemi relativi alle unità	34
Problemi delle unità CD e DVD	34
Problemi relativi al disco rigido	35
Problemi relativi alla posta elettronica, al modem e all'Internet	35
Messaggi di errore	36
Problemi relativi alla periferica IEEE 1394	37
Problemi relativi alla tastiera	38
Blocchi e problemi del software	38
Il computer non si avvia	38
Il computer smette di rispondere	39
Un programma smette di rispondere	39
Un programma si interrompe ripetutamente	39
Un programma è stato progettato per una versione precedente del sistema operativo Windows	39
Appare una schermata completamente blu	39
Altri problemi relativi al software	40
Problemi relativi alla memoria	40
Problemi del mouse	41

Problemi relativi alla rete	42
Problemi relativi all'alimentazione	42
Problemi relativi alla stampante	43
Problemi relativi allo scanner	44
Problemi relativi all'audio e agli altoparlanti	45
Assenza di audio dagli altoparlanti	45
Nessun suono emesso dalle cuffie	46
Problemi relativi al video e al monitor	46
Se lo schermo è vuoto	46
Se la schermata è difficile da leggere	47

3 Risoluzione dei problemi avanzata

Indicatori della diagnostica	49
Diagnostica della Dell	52
Menu principale di Dell Diagnostics	53
Driver	54
Che cos'è un driver?	54
Identificazione di driver	54
Reinstallazione dei driver	55
Ripristino del sistema operativo	56
Uso del Ripristino configurazione di sistema di Microsoft Windows XP	56
Uso di Dell PC Restore da Symantec	57
Risoluzione delle incompatibilità software e hardware	58

4 Rimozione e installazione di componenti

Operazioni preliminari	59
Strumenti consigliati	59
Spegnimento del computer	59
Prima di intervenire sui componenti interni del computer	60
Vista frontale	61
Vista posteriore	63

Braccetti dei cardini e sportello del pannello frontale	65
Riposizionamento dei braccetti dei cardini	65
Riposizionamento dello sportello frontale nei cardini	68
Come aprire il coperchio del computer	69
Esplorazione dell'interno del computer	70
Componenti della scheda di sistema	71
Memoria	72
Panoramica della memoria DDR2	72
Indirizzamento della memoria con configurazioni a 4 GB	73
Installazione di memoria	73
Rimozione di memoria	75
Schede	76
Schede PCI	76
Schede PCI Express	81
Ventola della scheda	87
Unità	90
Istruzioni generali per l'installazione	90
Collegamento dei cavi delle unità	90
Disco rigido	91
Rimozione di un disco rigido	92
Installazione di un disco rigido	92
Installazione di un disco rigido aggiuntivo	94
Inserti del pannello frontale	95
Unità disco floppy	98
Rimozione di un'unità disco floppy	98
Installazione di un'unità disco floppy	99
Unità CD/DVD	100
Rimozione di un'unità CD/DVD	101
Installazione di un'unità CD/DVD	102
Batteria	104
Sostituzione della batteria	104
Chiusura del coperchio del computer	105

5 Appendice

Specifiche	107
Installazione del sistema	111
Panoramica	111
Accesso all'installazione del sistema	112
Opzioni di installazione del sistema	113
Sequenza d'avvio	116
Cancellazione di password dimenticate	117
Cancellazione delle impostazioni CMOS	119
Pulizia del computer	119
Computer, tastiera e monitor	119
Mouse	120
Unità disco floppy	120
CD e DVD	120
Politica di supporto tecnico Dell (solo per gli Stati Uniti)	121
Definizione di periferiche e programmi "pre-installati"	121
Definizione delle periferiche e programmi "di terzi"	121
Come contattare la Dell	122
Indice analitico	139

Come trovare informazioni

Cosa si ricerca?

- Informazioni sulla garanzia
- Istruzioni di sicurezza
- Avvisi normativi
- Informazioni sull'ergonomia
- Contratto di licenza con l'utente finale

Si trova qui

Guida alle informazioni sul prodotto Dell™



-
- Come installare il computer

Diagramma di installazione



Cosa si ricerca?

- Numero di servizio e codice del servizio espresso
- Etichetta di licenza di Microsoft Windows

Si trova qui
Numero di servizio e licenza di Microsoft Windows

Queste etichette sono situate sul computer.

- Usare il Numero di servizio per identificare il computer quando si accede al sito support.dell.com o si contatta il supporto tecnico.



- Immettere il codice del servizio espresso per smistare la telefonata quando si chiama il supporto tecnico. Il codice del servizio espresso non è disponibile in tutti i Paesi.

-
- Driver aggiornati per il computer
 - Risposte alle domande sull'assistenza tecnica e sul supporto
 - Discussioni in linea con altri utenti e col supporto tecnico
 - Documentazione per il computer

Sito Web del supporto tecnico della Dell — support.dell.com

N.B. Selezionare la regione per visualizzare il sito appropriato di supporto.

Il sito Web del supporto tecnico della Dell fornisce diversi strumenti in linea, tra cui.

- Soluzioni — suggerimenti, consigli, articoli scritti da tecnici e corsi on-line per la risoluzione di problemi
- Forum clienti — discussione in linea con altri clienti Dell
- Aggiornamenti — informazioni di aggiornamento per componenti, quali ad esempio la memoria, il disco rigido e il sistema operativo
- Assistenza al cliente — informazioni di contatto, stato dell'ordine, garanzia e informazioni sulle riparazioni
- Download — per scaricare driver, patch e aggiornamenti del software
- Riferimenti — riferimenti alla documentazione del computer, specifiche dei prodotti e libri bianchi

-
- Come usare Windows XP
 - Documentazione per il computer
 - Documentazione per periferiche (per esempio un modem)

Guida in linea e supporto tecnico di Windows

- 1 Fare clic sul pulsante **Start**, quindi scegliere **Guida in linea e supporto tecnico**.
 - 2 Digitare una parola o una frase che descriva il problema e fare clic sull'icona della freccia.
 - 3 Fare clic sull'argomento che descrive il problema.
 - 4 Seguire le istruzioni visualizzate.
-

Installazione e utilizzo del computer

Configurazione di una stampante

 **AVVISO:** Completare l'installazione del sistema operativo prima di collegare una stampante al computer.

Consultare la documentazione fornita con la stampante per le informazioni di installazione, comprese quelle relative alle procedure che seguono:

- recupero e installazione dei driver aggiornati
- collegamento della stampante al computer
- caricamento della carta e installazione del toner o della cartuccia inchiostro
- richiesta di assistenza tecnica al costruttore della stampante.

Cavo stampante

La connessione del computer alla stampante avviene tramite un cavo USB o parallelo. Se la stampante non fosse dotata di cavo parallelo e fosse quindi necessario acquistarlo separatamente, accertarne la compatibilità con la stampante. Se il cavo fosse stato acquistato insieme al computer, è possibile che sia in dotazione insieme al computer stesso.

Collegamento di una stampante USB

 **N.B.** Le periferiche USB possono essere collegate mentre il computer è acceso.

- 1 Se non si è già provveduto, completare la configurazione del sistema operativo.
- 2 Se necessario, installare il driver della stampante. Per informazioni, consultare la documentazione fornita con la stampante.
- 3 Collegare il cavo USB della stampante ai connettori USB del computer e della stampante. I connettori USB possono essere inseriti solo in un senso.

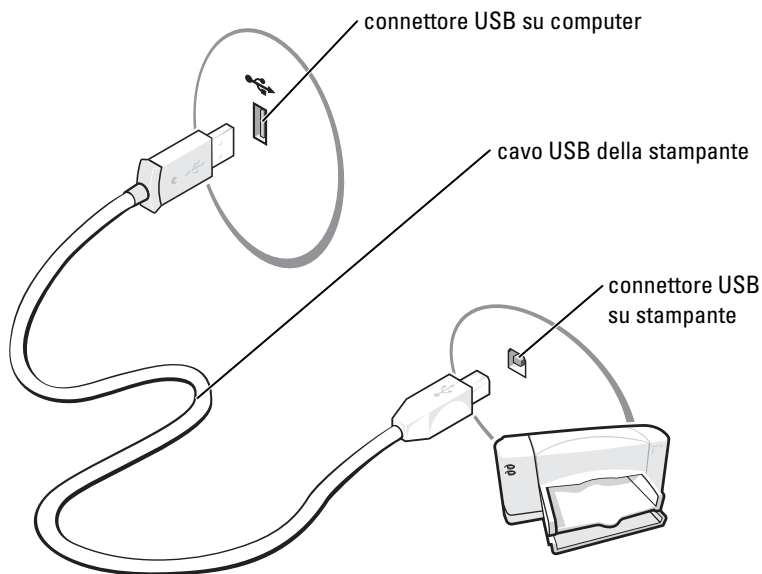

Collegamento di una stampante parallela

- 1 Se non si è già provveduto, completare la configurazione del sistema operativo.
- 2 Spegner il computer (vedere pagina 59).
- ➔ **AVVISO:** Per ottenere risultati migliori, utilizzare un cavo parallelo di lunghezza non superiore a 3 m.
- 3 Inserire il cavo parallelo della stampante nel connettore parallelo del computer e stringere le due viti. Collegare il cavo al connettore della stampante e fare scattare i due fermagli nelle rispettive tacche.

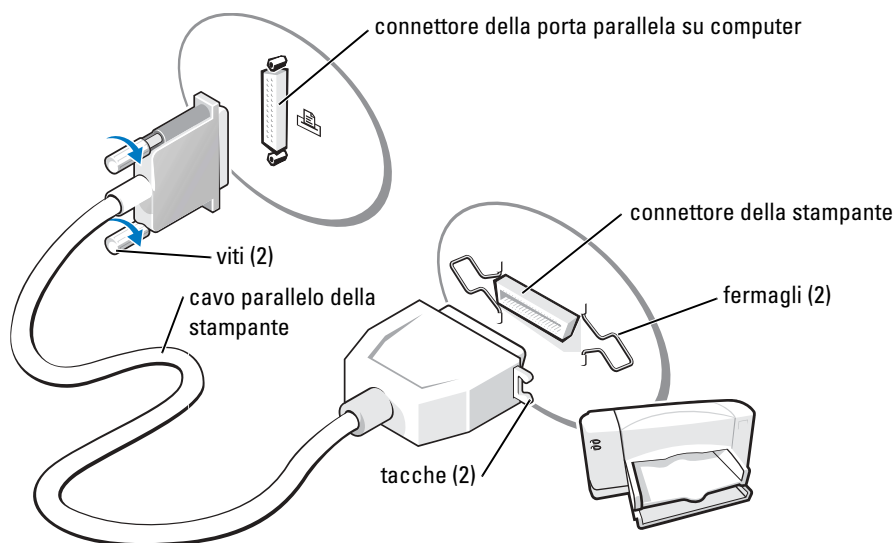

- 4 Accendere prima la stampante, quindi il computer. Se viene visualizzata la finestra **Installazione guidata hardware**, fare clic su **Annulla**.
- 5 Se necessario, installare il driver della stampante. Per informazioni, consultare la documentazione fornita con la stampante.

Connessione a Internet

N.B. Il fornitore di servizi Internet (ISP) e le relative offerte variano da Paese a Paese.

Per effettuare una connessione a Internet, è necessaria una connessione via modem o di rete e un account presso un fornitore di servizi Internet (ISP), come AOL o MSN. Attraverso tale provider saranno disponibili una o più delle opzioni di connessione che seguono.

- Connessioni di accesso remoto che consentono l'accesso a Internet tramite linea telefonica. Tali connessioni sono notevolmente più lente di quelle effettuate tramite modem via cavo o DSL.
- Connessioni DSL, che consentono l'accesso a Internet ad alta velocità tramite la linea telefonica esistente. Con una connessione DSL, è possibile accedere a Internet e utilizzare contemporaneamente il telefono sulla stessa linea.
- Connessioni tramite modem via cavo, che consentono l'accesso a Internet ad alta velocità tramite la linea telefonica TV via cavo locale.

Se si utilizza una connessione di accesso remoto, collegare un cavo telefonico al connettore del modem sul computer e alla presa telefonica a muro prima di configurare la connessione a Internet. Se si utilizza una connessione modem via cavo o DSL, consultare il provider per le istruzioni di configurazione.

Configurazione della connessione a Internet

Per configurare una connessione AOL o MSN:

- 1 Salvare e chiudere i file aperti e uscire da tutte le applicazioni in esecuzione.
- 2 Fare doppio clic sull'icona **MSN Explorer** o **AOL** sul desktop di Microsoft® Windows®.
- 3 Seguire le istruzioni visualizzate per completare l'installazione.

Se non si dispone di un'icona di **MSN Explorer** o di **AOL** sul desktop o se si desidera configurare una connessione a Internet con un ISP diverso:

- 1 Salvare e chiudere i file aperti e uscire da tutte le applicazioni in esecuzione.
- 2 Fare clic sul pulsante **Start** e fare clic su **Internet Explorer**.

Appare l'**Aggiunta guidata nuova connessione**.

- 3 Fare clic su **Connessione a Internet**.
- 4 Scegliere l'opzione corretta nella finestra successiva.
 - Se non si dispone di un ISP e se ne desidera selezionare uno, fare clic su **Scegli da un elenco di fornitore di servizi Internet (ISP)**.
 - Se sono state già ottenute informazioni sulla configurazione dall'ISP, ma non è stato ricevuto un CD di configurazione, fare clic su **Imposta la connessione manualmente**.
 - Se si dispone di un CD, fare clic su **Utilizza il CD fornito dall'ISP**.
- 5 Fare clic su **Avanti**.

Se si è selezionato **Imposta la connessione manualmente**, continuare col punto 6. In caso contrario, seguire le istruzioni visualizzate per completare l'installazione.



N.B. In caso di dubbi sul tipo di connessione da selezionare, contattare il proprio ISP.

- 6 Fare clic sull'opzione appropriata sotto **Indicare la modalità di connessione a Internet**, quindi fare clic su **Avanti**.
- 7 Utilizzare le informazioni di configurazione fornite dall'ISP per completare la configurazione.

In caso di problemi relativi alla connessione a Internet, consultare "Problemi relativi alla posta elettronica, al modem e all'Internet" a pagina 35. Se non è possibile connettersi a Internet mentre in precedenza la connessione era riuscita, la causa potrebbe essere una sospensione temporanea del servizio da parte dell'ISP. Contattare l'ISP per verificare lo stato del servizio o ripetere la connessione più tardi.

Riproduzione di CD e DVD

- ➡ **AVVISO:** Non esercitare pressione verso il basso sul cassetto del CD o del DVD durante l'apertura e la chiusura. Lasciare chiuso il cassetto quando non si usa l'unità.
- ➡ **AVVISO:** Non spostare il computer durante la riproduzione di un CD o di un DVD.
 - 1 Premere il pulsante di espulsione sulla parte frontale dell'unità.
 - 2 Inserire il disco al centro del cassetto con l'etichetta rivolta verso l'alto.











- 3 Premere il pulsante di espulsione o spingere il vassoio con delicatezza.

Per informazioni sulla formattazione di CD per la memorizzazione di dati, sulla creazione di CD musicali o sulla copia di CD, fare riferimento al software del CD fornito con il computer.











 **N.B.** Attenersi alle leggi sul copyright quando si crea un CD.

Un lettore CD ha i seguenti pulsanti principali.

	Riproduzione
	Retrocessione all'interno del brano corrente
	Pausa
	Avanzamento all'interno del brano corrente

	Stop
	Passaggio al brano precedente
	Espulsione
	Passaggio al brano successivo

Un lettore DVD ha i seguenti pulsanti principali.

	Stop
	Riavvio del capitolo corrente
	Riproduzione
	Avanzamento rapido
	Pausa
	Riavvolgimento rapido
	Avanzamento di un singolo fotogramma in modalità pausa
	Passaggio al titolo o al capitolo successivo
	Riproduzione a ciclo continuo del titolo o del capitolo corrente
	Passaggio al titolo o al capitolo precedente
	Espulsione

Per ulteriori informazioni sulla riproduzione di CD o DVD, fare clic su ? nella finestra del lettore CD o DVD (se disponibile).

Regolazione del volume

 **N.B.** Quando il volume degli altoparlanti viene disattivato, non è possibile ascoltare la riproduzione di CD o DVD.

- 1 Fare clic sul pulsante **Start**, scegliere **Tutti i programmi**→ **Accessori**→ **Svago**, quindi fare clic su **Controllo volume**.
- 2 Nella finestra **Controllo volume**, fare clic sul dispositivo di scorrimento nella colonna **Controllo volume** e trascinarlo verso l'alto o il basso per alzare o abbassare il volume.

Per maggiori informazioni sulle opzioni del controllo volume, fare clic su ? nella finestra **Controllo volume**.

Regolazione dell'immagine

Se viene visualizzato un messaggio di errore che informa che la risoluzione e il numero di colori correnti usano troppa memoria e impediscono la riproduzione del DVD, modificare le proprietà dello schermo.

- 1 Fare clic sul pulsante **Start** e fare clic su **Pannello di controllo**.
- 2 In **Scegliere una categoria**, fare clic su **Aspetto e temi**.
- 3 In **Scegliere un'operazione...**, fare clic su **Cambiare la risoluzione dello schermo**.
- 4 Nella finestra **Proprietà - Schermo**, fare clic sul dispositivo di scorrimento in **Risoluzione dello schermo** e trascinarlo per modificare l'impostazione su **800 per 600 pixel**.
- 5 Fare clic sul menu a discesa nel riquadro **Colori** e scegliere **Media (16 bit)**.
- 6 Fare clic su **OK**.

Copia di CD e DVD

 **N.B.** Accertarsi di osservare tutte le leggi sul copyright quando si creano CD o DVD.

Questa sezione si riferisce solo a computer con un'unità CD-R, CD-RW, DVD+RW, DVD+R o combinata DVD/CD-RW.

 **N.B.** I tipi di unità CD o DVD offerti da Dell possono variare da un Paese all'altro.

Le seguenti istruzioni mostrano come eseguire una copia esatta di un CD o DVD. È anche possibile utilizzare Sonic RecordNow per altri scopi, tra cui la creazione di CD da file audio sul computer e la creazione di CD MP3. Per istruzioni, vedere la documentazione Sonic RecordNow fornita assieme al computer. Aprire Sonic RecordNow, fare clic sull'icona del punto interrogativo nell'angolo superiore destro della finestra, quindi fare clic su **Guida di RecordNow** o su **Esercitazione di RecordNow**.

Come copiare un CD o un DVD

 **N.B.** Se si dispone di un'unità combinata DVD/CD-RW e si sperimentano problemi di registrazione, controllare il sito Web di supporto Sonic all'indirizzo support.sonic.com per rilevare le patch software disponibili.

Attualmente esistono in commercio cinque formati di dischi DVD scrivibili: DVD+R, DVD+RW, DVD-R, DVD-RW e DVD-RAM. Le unità DVD scrivibili installate nei computer Dell™ possono scrivere su supporti DVD+R e DVD+RW e possono leggere supporti DVD-R e DVD-RW. Tuttavia, le unità DVD scrivibili non scrivono su supporti DVD-RAM e potrebbero non leggere da questi. Inoltre, i riproduttori DVD disponibili in commercio per sistemi di home theater potrebbero non leggere tutti i cinque formati.

 **N.B.** La maggior parte dei DVD commerciali dispone di protezione di copyright e non è possibile copiarla utilizzando Sonic RecordNow.

- 1 Fare clic sul pulsante **Start**, scegliere **Tutti i programmi**→ **Sonic**→ **RecordNow!**, quindi fare clic su **RecordNow!**
- 2 Fare clic sulla scheda audio o sulla scheda data (dati), a seconda del tipo di CD o DVD che si desidera copiare.
- 3 Fare clic su **Exact Copy** (Copia esatta).

4 Per copiare il CD o il DVD:

- *se si dispone di un'unità CD o DVD*, accertarsi che le impostazioni siano corrette e fare clic su **Copy** (Copia). Il computer legge il CD o DVD origine e lo copia in una cartella temporanea sul disco rigido del computer

Quando viene richiesto, inserire un CD o DVD vuoto nell'unità CD o DVD e fare clic su **OK**.

- *se si dispone di due unità CD o DVD*, selezionare l'unità in cui si è inserito il CD o DVD origine e fare clic su **Copy** (Copia). Il computer copia i dati dal CD o DVD al CD o DVD vuoto.

Una volta terminata la copia del CD o DVD di origine, il CD o DVD creato è espulso automaticamente.

Uso di CD-R e CD-RW vuoti

L'unità CD-RW può scrivere su due tipi diversi di supporti masterizzabili: CD-R e CD-RW (inclusi i CD-RW ad alta velocità). L'utilizzo di CD-R è consigliato per la registrazione di brani musicali o per l'archiviazione permanente di file di dati. Dopo la creazione di un disco CD-R, non è possibile scrivere nuovamente su di esso (per ulteriori informazioni, consultare la documentazione Sonic). Utilizzare CD-RW vuoti per scrivere su CD o per cancellare, riscrivere o aggiornare i dati sui CD.

L'unità DVD scrivibile può scrivere su quattro tipi diversi di supporti masterizzabili: CD-R, CD-RW (inclusi i CD-RW ad alta velocità), DVD+R e DVD+RW. I DVD+R vuoti possono essere utilizzati per registrare permanentemente grandi quantità di informazioni. Dopo aver creato un disco DVD+R, potrebbe non essere possibile scrivere nuovamente su tale disco se il disco è "finalizzato" o "chiuso" durante la fase finale del processo di creazione del disco. Utilizzare un DVD+RW vuoto se si prevede di cancellare, riscrivere o aggiornare le informazioni su quel disco successivamente.

Suggerimenti utili

- Utilizzare Esplora risorse di Microsoft® Windows® per trascinare i file selezionati su un CD-R o CD-RW solo dopo aver avviato Sonic RecordNow e aprire un progetto RecordNow.
- È necessario utilizzare CD-R per la masterizzazione di CD musicali da riprodurre su normali impianti HI-FI. La maggioranza delle autoradio e degli impianti HI-FI non supporta la riproduzione di CD-RW.
- Non è possibile creare DVD audio con Sonic RecordNow.
- I file musicali MP3 possono essere riprodotti solo su lettori MP3 o tramite programmi appositi installati sul computer.
- Non masterizzare CD-R o CD-RW vuoti fino alla capacità massima; ad esempio, evitare di copiare un file da 650 MB su un CD vuoto da 650 MB. All'unità CD-RW sono necessari 1 o 2 MB di spazio libero sul CD vuoto per finalizzare la registrazione.
- Utilizzare un CD-RW vuoto per fare pratica di registrazione, fino ad acquisire familiarità con le diverse tecniche di registrazione. In caso di errori, è possibile cancellare i dati sul CD-RW e riprovare. È inoltre possibile utilizzare CD-RW vuoti per fare prove relative a progetti di file musicali prima di registrare il progetto in modo definitivo su un CD-R vuoto.

Consultare il sito Web di supporto Sonic all'indirizzo support.sonic.com per ulteriori informazioni.

Collegamento di due monitor

ATTENZIONE: Prima di eseguire le procedure descritte in questa sezione, seguire le istruzioni di sicurezza riportate nella *Guida alle informazioni sul prodotto*.

N.B. Se si stanno collegando due monitor che hanno connettori VGA, è necessario avere l'adattatore opzionale DVI. Se si stanno collegando due monitor a schermo piatto, almeno uno di essi deve avere un connettore VGA. Se si sta collegando una TV, è possibile collegare solo un monitor (VGA o DVI) oltre alla TV.

Se è stata acquistata una scheda grafica in grado di supportare due monitor, seguire queste istruzioni per collegare e attivare i monitor. Le istruzioni indicano come collegare due monitor (ciascuno con un connettore VGA), un monitor con un connettore VGA e un monitor con un DVI connettore, o una TV.

Collegamento di due monitor con connettori VGA

1 Seguire le procedure in "Operazioni preliminari" a pagina 59.

N.B. Se il computer ha video integrato, non collegare alcun monitor al connettore video integrato. Se il connettore video integrato è coperto da un cappuccio, non rimuovere il cappuccio per collegare il monitor, altrimenti il monitor non funziona.

2 Collegare uno dei monitor al connettore VGA (blu) sul retro del computer.

3 Collegare l'altro monitor all'adattatore opzionale DVI e collegare l'adattatore DVI al connettore DVI (bianco) sul retro del computer.

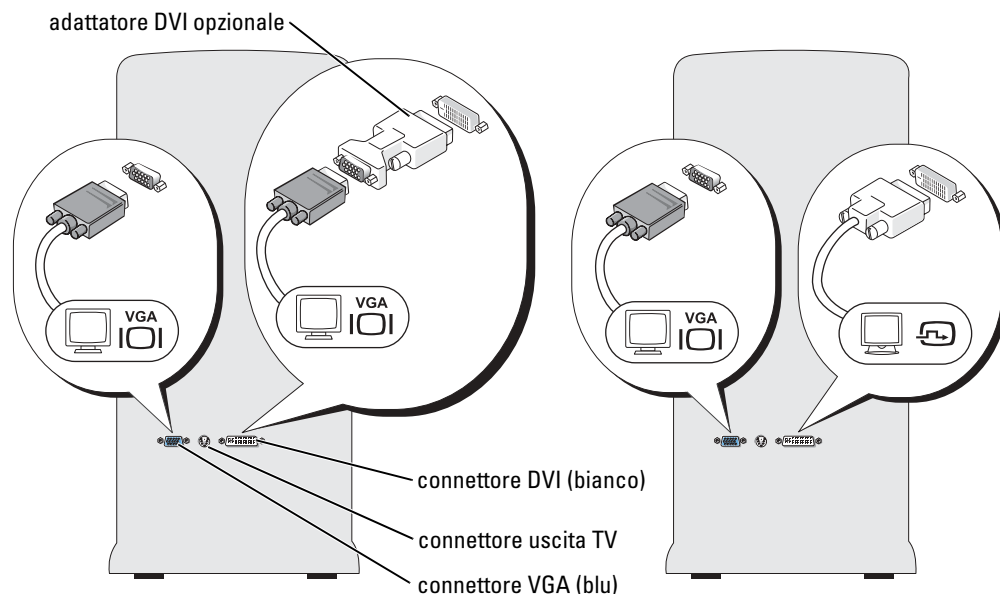

Collegamento di un monitor con un connettore VGA e di un monitor con un connettore DVI

- 1 Seguire le procedure in "Operazioni preliminari" a pagina 59.
- 2 Collegare il connettore VGA sul monitor al connettore VGA (blu) sul retro del computer.
- 3 Collegare il connettore DVI sull'altro monitor al connettore DVI (bianco) sul retro del computer.

Collegamento di una TV



N.B. Per collegare una TV al computer, è necessario acquistare un cavo S-video, che è disponibile presso la maggior parte degli esercizi di elettronica di consumo. Un cavo S-video non è incluso col computer.

- 1 Seguire le procedure in "Operazioni preliminari" a pagina 59.
- 2 Collegare un'estremità del cavo S-video al connettore di uscita TV sul retro del computer.
- 3 Collegare l'altra estremità del cavo S-video al connettore S-video di ingresso della TV.
- 4 Collegare il monitor VGA o DVI.

Modifica delle impostazioni di visualizzazione

- 1 Dopo aver collegato i monitor o la TV, accendere il computer.
Il desktop di Microsoft® Windows® è visualizzato sul monitor primario.
- 2 Attivare la modalità Duplicazione o la modalità desktop esteso nelle impostazioni di visualizzazione.
 - In modalità duplicazione, entrambi i monitor visualizzano la stessa immagine.
 - In modalità desktop esteso, è possibile trascinare oggetti da una schermata all'altra, raddoppiando effettivamente la quantità di spazio di lavoro visualizzabile.

Per informazioni sulla modifica delle impostazioni di visualizzazione per la scheda grafica, vedere la Guida dell'utente nella Guida in linea e supporto tecnico (fare clic sul pulsante **Start**, fare clic su **Guida in linea e supporto tecnico**, fare clic su **Guida dell'utente e di sistema**, fare clic su **Guide delle periferiche**, quindi fare clic sulla guida per la scheda grafica).

Informazioni sulla configurazione RAID

Questa sezione fornisce una panoramica della configurazione RAID che potrebbe essere stata selezionata all'acquisto del computer. Sebbene siano disponibili diverse configurazioni RAID, Dell offre RAID livello 0 o RAID livello 1 per i propri computer Dimension. Una configurazione RAID livello 0 è consigliata per giochi ad elevate prestazioni, mentre una configurazione RAID livello 1 è consigliata per i requisiti di integrità dei dati dell'audio e della fotografia digitale.

Il controller Intel RAID nel computer può solo creare un volume RAID utilizzando due unità fisiche. Se la terza unità è presente, quell'unità non può essere resa parte di un volume RAID utilizzando il programma di configurazione Intel RAID, sebbene possa essere utilizzata come unità

di riserva in una configurazione RAID 1 (consultare "Creazione di un disco rigido di riserva" a pagina 27). Tuttavia, se quattro unità sono presenti nel computer, ogni coppia di unità può essere trasformata in volumi RAID livello 0 e RAID livello 1. Le unità devono avere le stesse dimensioni allo scopo di assicurare che l'unità più grande non contenga spazio non allocato (e quindi inutilizzabile).

N.B. I livelli RAID non rappresentano una gerarchia. Una configurazione RAID livello 1 non è intrinsecamente migliore né peggiore di una configurazione RAID livello 0.

RAID livello 0

RAID livello 0 utilizza una tecnica di memorizzazione nota come "striping dei dati" per fornire un'elevata velocità di accesso ai dati. Lo striping dei dati è un metodo di scrivere segmenti consecutivi, o "strisce", di dati sequenzialmente sulle unità fisiche per creare una grande unità virtuale. Lo striping dei dati consente ad una delle unità di leggere dati mentre l'altra unità sta ricercando e leggendo il blocco successivo.

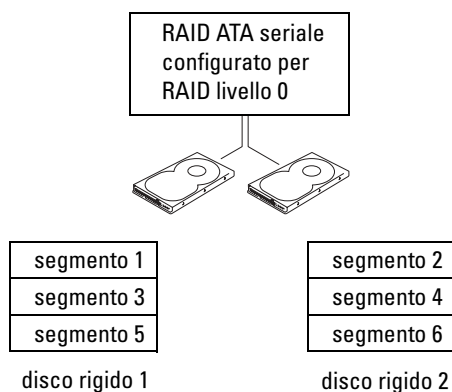

Un altro vantaggio di una configurazione RAID livello 0 è che utilizza a fondo le capacità delle unità. Ad esempio, se si hanno due unità da 120 GB installate, si hanno 240 GB su cui memorizzare dati.

AVVISO: Poiché RAID livello 0 non fornisce alcuna ridondanza dei dati, se un'unità si guasta anche i dati sull'altra unità sono inaccessibili. Per questo motivo, accertarsi di eseguire backup regolari quando si utilizza una configurazione RAID livello 0.

RAID livello 1

RAID livello 1 utilizza una tecnica di memorizzazione con ridondanza dei dati, nota come "mirroring". Quando i dati sono scritti sull'unità primaria, sono quindi duplicati, o sottoposti a mirroring, sull'altra unità. Una configurazione RAID livello 1 sacrifica elevate velocità di accesso ai dati in cambio dei vantaggi relativi alla ridondanza dei dati.

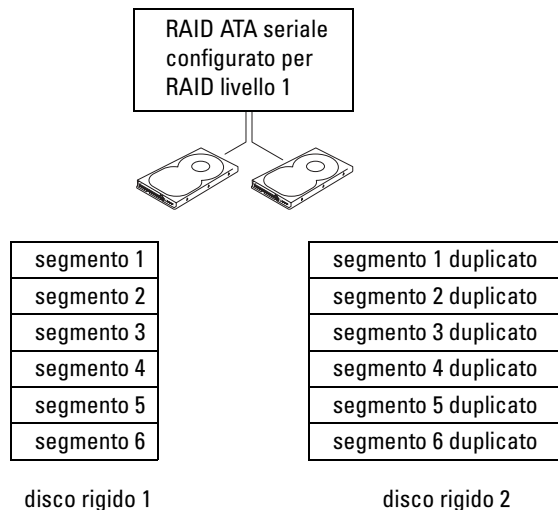

Se si verifica un guasto ad un'unità, le successive operazioni di lettura e scrittura sono indirizzate all'unità superstite. È quindi possibile ricostruire un'unità di sostituzione utilizzando i dati dell'unità superstite. Inoltre, poiché i dati sono duplicati su entrambe le unità, due unità RAID livello 1 da 120 GB hanno collettivamente un massimo di 120 GB su cui memorizzare i dati.

Configurazione del computer per RAID

Ad un certo punto è possibile che si desideri configurare il computer per RAID se non si è selezionata una configurazione RAID quando si è acquistato il computer. È necessario avere almeno due dischi rigidi installati nel computer per impostare una configurazione RAID. Per istruzioni su come installare un disco rigido, vedere pagina 92.

È possibile utilizzare due metodi per configurare volumi di dischi rigidi RAID. Un metodo utilizza l'utilità Option ROM Intel(R) ed è eseguito *prima* di installare il sistema operativo sul disco rigido. Il secondo metodo utilizza l'Application Accelerator Intel, oppure la Storage Utility Intel, ed è eseguito *dopo* aver installato il sistema operativo e la Storage Utility Intel. Entrambi i metodi richiedono di impostare il computer alla modalità abilitata a RAID prima di avviare alcuna delle procedure di configurazione RAID in questo documento.

Impostazione del computer alla modalità abilitata a RAID

- 1 Accedere al programma di installazione del sistema (vedere pagina 112).
- 2 Utilizzare i tasti freccia SU e GIÙ per evidenziare **Drives** (Unità) e premere <Invio>.
- 3 Utilizzare i tasti freccia SU e GIÙ per evidenziare **Drive Controller** (Controller delle unità) e premere <Invio>.
- 4 Utilizzare i tasti freccia DESTRA e SINISTRA per evidenziare **RAID On** (RAID attivato), premere <Invio>, quindi premere <Esc>.

- 5 Utilizzare i tasti freccia DESTRA e SINISTRA per evidenziare **Save/Exit** (Salva/Esci), e premere <Invio> per uscire dall'installazione del sistema e riprendere il processo di avvio.

Configurazione per RAID utilizzando l'utilità Option ROM Intel(R)

 **N.B.** Sebbene sia possibile utilizzare unità di qualsiasi dimensione per creare una configurazione RAID utilizzando l'utilità Option ROM Intel, idealmente le unità dovranno essere di dimensioni uguali. In una configurazione di un RAID livello 0, la dimensione della matrice è costituita dal disco più piccolo moltiplicato per il numero di (due) dischi nella matrice. In una configurazione RAID livello 1, la dimensione della matrice sarà la minore dei due dischi utilizzati.

Creazione di una configurazione RAID livello 0

 **AVVISO:** Quando si crea una configurazione RAID utilizzando la procedura seguente si perdono tutti i dati presenti sui dischi rigidi. Eseguire il back up dei dati che si desidera conservare prima di continuare.

 **N.B.** La seguente procedura va utilizzata solo se si sta reinstallando il sistema operativo. La seguente procedura non va utilizzata per eseguire la migrazione di una configurazione di memoria esistente a RAID 0.

- 1 Impostare il computer alla modalità abilitata a RAID (vedere pagina 22).
 - 2 Premere <Ctrl><i> quando è richiesto di accedere all'utilità RAID Option ROM Intel(R).
 - 3 Utilizzare i tasti freccia SU e GIÙ per evidenziare **Create RAID Volume** (Crea volume RAID) e premere <Invio>.
 - 4 Immettere un nome di volume RAID o accettare il valore predefinito e premere <Invio>.
 - 5 Utilizzare i tasti freccia SU e GIÙ per selezionare **RAID0 (Stripe)** e premere <Invio>.
 - 6 Se sono disponibili più di due dischi rigidi, utilizzare i tasti freccia SU e GIÙ e la barra spaziatrice per selezionare i due dischi che si desidera utilizzare per realizzare la matrice, quindi premere <Invio>.
-  **N.B.** Selezionare la dimensione della striscia più vicina alla dimensione del file medio che si desidera memorizzare sul volume RAID. Se non si conosce la dimensione del file medio, scegliere 128 come dimensione della striscia.
- 7 Utilizzare i tasti freccia SU e GIÙ per modificare la dimensione della striscia e premere <Invio>.
 - 8 Selezionare la capacità desiderata per il volume e premere <Invio>. Il valore predefinito è la dimensione massima disponibile.
 - 9 Premere <Invio> per creare il volume.
 - 10 Premere <y> per confermare che si desidera creare il volume RAID.
 - 11 Confermare che la configurazione corretta del volume sia visualizzata sulla schermata principale di Option ROM Intel.
 - 12 Utilizzare i tasti freccia SU e GIÙ per selezionare **Exit** (Esci) e premere <Invio>.
 - 13 Installare il sistema operativo.

Creazione di una configurazione RAID livello 1

- 1 Impostare il computer alla modalità abilitata a RAID (vedere pagina 22).
- 2 Premere <Ctrl><i> quando è richiesto di accedere a RAID Option ROM Intel.

- 3 Utilizzare i tasti freccia SU e GIÙ per evidenziare **Create RAID Volume** (Crea volume RAID) e premere <Invio>.
- 4 Immettere un nome di volume RAID o accettare il valore predefinito e premere <Invio>.
- 5 Utilizzare i tasti freccia SU e GIÙ per selezionare **RAID1 (Mirror)** e premere <Invio>.
- 6 Se sono disponibili più di due dischi rigidi, utilizzare i tasti freccia SU e GIÙ e la barra spaziatrice per selezionare i due dischi che si desidera utilizzare per realizzare la matrice, quindi premere <Invio>.
- 7 Selezionare la capacità desiderata per il volume e premere <Invio>. Il valore predefinito è la dimensione massima disponibile.
- 8 Premere <Invio> per creare il volume.
- 9 Premere <y> per confermare che si desidera creare il volume RAID.
- 10 Confermare che la configurazione corretta del volume sia visualizzata sulla schermata principale di Option ROM Intel.
- 11 Utilizzare i tasti freccia SU e GIÙ per selezionare **Exit** (Esci) e premere <Invio>.
- 12 Installare il sistema operativo.

Eliminazione di un volume RAID



N.B. Quando si esegue questa operazione, tutti i dati sulle unità RAID sono persi.



N.B. Se il computer attualmente si avvia a RAID e si elimina il volume RAID in RAID Option ROM Intel, il computer diventa non avviabile.

- 1 Premere <Ctrl><i> quando è richiesto di accedere all'utilità RAID Option ROM Intel.
- 2 Utilizzare i tasti freccia SU e GIÙ per evidenziare **Delete RAID Volume** (Elimina volume RAID) e premere <Invio>.
- 3 Utilizzare i tasti freccia SU e GIÙ per evidenziare il volume RAID che si desidera eliminare e premere <Canc>.
- 4 Premere <y> per confermare l'eliminazione del volume RAID.
- 5 Premere <Esc> per uscire dall'utilità Option ROM Intel.

Configurazione per RAID utilizzando l'Application Accelerator Intel(R)

Se si ha già un disco rigido col sistema operativo installato su di esso, e si desidera aggiungere un secondo disco rigido e riconfigurare entrambe le unità in un volume RAID senza perdere il sistema operativo esistente e alcun dato, è necessario utilizzare l'opzione di migrazione (consultare "Migrazione ad un volume RAID 0" a pagina 26 o "Migrazione ad un volume RAID 1" a pagina 27). Creare un volume RAID 0 o un volume RAID 1 solo quando:

- si stanno aggiungendo due nuove unità ad un computer esistente con una sola unità (e il sistema operativo si trova su una sola unità) e si desidera configurare le due nuove unità in un volume RAID
- si ha già un computer con due dischi rigidi configurati in una matrice, ma esiste spazio residuo sulla matrice che si desidera designare come secondo volume RAID.

Creazione di un volume RAID 0



N.B. Quando si esegue questa operazione, tutti i dati sulle unità RAID sono persi.

- 1 Impostare il computer alla modalità abilitata a RAID (vedere pagina 22).
 - 2 Fare clic su **Start** e selezionare **Programmi**→ **Intel(R) Application Accelerator**→ **Intel Application Accelerator** per avviare la Storage Utility Intel(R).
-  **N.B.** Se non è visualizzata un'opzione di menu **Actions** (Azioni), non si è ancora impostato il computer alla modalità abilitata a RAID (vedere pagina 22).
- 3 Nel menu **Actions**, selezionare **Create RAID Volume** (Crea volume RAID) per avviare la procedura guidata Create RAID Volume, quindi fare clic su **Next** (Avanti).
 - 4 Nella schermata **Select Volume Location** (Seleziona ubicazione del volume), fare clic sul disco rigido che si desidera includere nel volume RAID 0, quindi fare clic sulla freccia DESTRA. Fare clic su un secondo disco rigido fino a quando due unità appaiono nella finestra **Selected** (Selezionate), quindi fare clic su **Next** (Avanti).
 - 5 Nella finestra **Specify Volume Size** (Specifica dimensione del volume), fare clic sulla **Volume Size** (Dimensione del volume) desiderata, quindi fare clic su **Next** (Avanti).
 - 6 Fare clic su **Finish** (Fine) per creare il volume, oppure fare clic su **Back** (Indietro) per effettuare modifiche.

Creazione di un volume RAID 1



N.B. Quando si esegue questa operazione, tutti i dati sulle unità RAID sono persi.

- 1 Impostare il computer alla modalità abilitata a RAID (vedere pagina 22).
 - 2 Fare clic sul pulsante **Start** e selezionare **Programmi**→ **Intel(R) Application Accelerator**→ **Intel Application Accelerator** per avviare la Storage Utility Intel(R).
-  **N.B.** Se non è visualizzata un'opzione di menu **Actions** (Azioni), non si è ancora impostato il computer alla modalità abilitata a RAID (vedere pagina 22).
- 3 Nel menu **Actions**, selezionare **Create RAID Volume** (Crea volume RAID) per avviare la procedura guidata Create RAID Volume.
 - 4 Fare clic su **Next** (Avanti) sulla prima schermata.
 - 5 Confermare il nome del volume, selezionare **RAID 1** come livello RAID, quindi fare clic su **Next** (Avanti) per continuare.
 - 6 Nella schermata **Select Volume Location** (Seleziona ubicazione del volume), fare clic sul disco rigido che si desidera utilizzare per creare il volume RAID 0, quindi fare clic sulla freccia destra. Fare clic su un secondo disco rigido fino a quando due unità appaiono nella finestra **Selected** (Selezionate), quindi fare clic su **Next** (Avanti).
 - 7 Nella finestra **Specify Volume Size** (Specifica dimensione del volume), selezionare la **Volume Size** (Dimensione del volume) desiderata e fare clic su **Next** (Avanti).
 - 8 Fare clic su **Finish** (Fine) per creare il volume, oppure fare clic su **Back** (Indietro) per effettuare modifiche.
 - 9 Seguire le procedure di Microsoft Windows per creare una partizione sul nuovo volume RAID.

Eliminazione di un volume RAID

 **N.B.** Mentre questa procedura elimina il volume RAID 1, suddivide anche il volume RAID 1 in due dischi rigidi non RAID con una partizione e lascia intatti eventuali file dati esistenti. L'eliminazione di un volume RAID 0, tuttavia, distrugge tutti i dati sul volume.

- 1 Fare clic sul pulsante **Start** e selezionare **Programmi**→ **Intel(R) Application Accelerator**→ **Intel Application Accelerator** per avviare la Storage Utility Intel(R).
- 2 Fare clic col pulsante destro del mouse sull'icona **Volume** del volume RAID che si desidera eliminare e selezionare **Delete Volume** (Elimina volume).
- 3 Nella schermata **Delete RAID Volume Wizard** (Procedura guidata di eliminazione di un volume RAID), fare clic su **Next** (Avanti).
- 4 Evidenziare il volume RAID che si desidera eliminare nella casella **Available** (Disponibili), fare clic sul pulsante freccia a destra per spostare il volume RAID evidenziato nella casella **Selected** (Selezionati), quindi fare clic su **Next** (Avanti).
- 5 Fare clic su **Finish** (Fine) per eliminare il volume.

Migrazione ad un volume RAID 0

- 1 Impostare il computer alla modalità abilitata a RAID (vedere pagina 22).
- 2 Fare clic sul pulsante **Start** e selezionare **Tutti i programmi**→ **Intel(R) Application Accelerator**→ **Intel Application Accelerator** per avviare la Storage Utility Intel(R).

 **N.B.** Se non è visualizzata un'opzione di menu **Actions** (Azioni), non si è ancora impostato il computer alla modalità abilitata a RAID (vedere pagina 22).

- 3 Nel menu **Actions** (Azioni), selezionare **Create RAID Volume From Existing Hard Drive** (Crea volume RAID da disco rigido esistente) per avviare la Migrazione guidata.
- 4 Fare clic su **Next** (Avanti) nella schermata Migration Wizard (Migrazione guidata).
- 5 Immettere un nome di volume RAID o accettare il valore predefinito.
- 6 Dalla casella a discesa, selezionare **RAID 0** come livello RAID.

 **N.B.** Selezionare la dimensione della striscia più vicina alla dimensione del file medio che si desidera memorizzare sul volume RAID. Se non si conosce la dimensione del file medio, scegliere 128 come dimensione della striscia.

- 7 Selezionare la dimensione appropriata della striscia dalla casella a discesa, quindi fare clic su **Next** (Avanti).

 **N.B.** Selezionare il disco rigido che si desidera utilizzare come disco rigido di origine (dovrebbe essere quello contenente i file di dati e del sistema operativo che si desidera tenere sul volume RAID).

- 8 Nella schermata **Select Source Hard Drive** (Seleziona disco rigido origine), fare doppio clic sul disco rigido da cui si desidera migrare e fare clic su **Next** (Avanti).
- 9 Nella schermata **Select Member Hard Drive** (Seleziona disco rigido membro), fare doppio clic sul disco rigido per selezionare l'unità membro per espandere la matrice di "strisce" e fare clic su **Next** (Avanti).
- 10 Nella schermata **Specify Volume Size** (Specifica dimensione del volume), selezionare la **Volume Size** (Dimensione del volume) desiderata e fare clic su **Next** (Avanti).

 **N.B.** Nel passaggio successivo, si perdono tutti i dati contenuti nell'unità membro.

- 11 Fare clic su **Finish** (Fine) per iniziare la migrazione, oppure fare clic su **Back** (Indietro) per effettuare modifiche. È possibile utilizzare il computer normalmente durante il processo di migrazione.

Migrazione ad un volume RAID 1

- 1 Impostare il computer alla modalità abilitata a RAID (vedere pagina 22).
- 2 Fare clic sul pulsante **Start** e selezionare **Tutti i programmi** → **Intel(R) Application Accelerator** → **Intel Application Accelerator** per avviare la Storage Utility Intel(R).

 **N.B.** Se non è visualizzata un'opzione di menu **Actions** (Azioni), non si è ancora impostato il computer alla modalità abilitata a RAID (vedere pagina 22).

- 3 Nel menu **Actions** (Azioni), selezionare **Create RAID Volume From Existing Hard Drive** (Crea volume RAID da disco rigido esistente) per avviare la Migrazione guidata.
- 4 Fare clic su **Next** (Avanti) nella prima schermata Migration Wizard (Migrazione guidata).
- 5 Immettere un nome di volume RAID o accettare il valore predefinito.
- 6 Dalla casella a discesa, selezionare **RAID 1** come livello RAID.

 **N.B.** Selezionare il disco rigido che ha già i file di dati o di sistema operativo che si desidera mantenere sul volume RAID come disco rigido origine.

- 7 Nella schermata **Select Source Hard Drive** (Seleziona disco rigido origine), fare doppio clic sul disco rigido da cui si desidera migrare e fare clic su **Next** (Avanti).
- 8 Nella schermata **Select Member Hard Drive** (Seleziona il disco rigido membro), fare doppio clic sul disco rigido per selezionare l'unità membro che si desidera che funga come specchio nella matrice, quindi fare clic su **Next** (Avanti).
- 9 Nella schermata **Specify Volume Size** (Specifica dimensione del volume), selezionare la **Volume Size** (Dimensione del volume) desiderata e fare clic su **Next** (Avanti).

 **N.B.** Nel passaggio successivo, si perdono tutti i dati contenuti nell'unità membro.

- 10 Fare clic su **Finish** (Fine) per iniziare la migrazione, oppure fare clic su **Back** (Indietro) per effettuare modifiche. È possibile utilizzare il computer normalmente durante il processo di migrazione.

Creazione di un disco rigido di riserva

Con una matrice RAID 1 è possibile creare un disco rigido di riserva. Il disco rigido di riserva non è riconosciuto dal sistema operativo, ma è possibile visualizzarlo da Gestore del disco o dall'utilità Option ROM Intel. Quando un membro della matrice RAID 1 è fuori uso, il computer ricostruisce automaticamente la matrice speculare utilizzando il disco rigido di riserva come sostituzione del membro fuori uso.

Per contrassegnare un'unità disco come disco rigido di riserva:

- 1 Fare clic sul pulsante **Start** e selezionare **Programmi** → **Intel(R) Application Accelerator** → **Intel Application Accelerator** per avviare la Storage Utility Intel(R).
- 2 Fare clic col pulsante destro del mouse sul disco rigido che si desidera contrassegnare come disco rigido di riserva.
- 3 Fare clic su **Mark as Spare** (Contrassegna come riserva).

Per rimuovere il contrassegno di riserva da un disco rigido di riserva:

- 1 Fare clic col pulsante destro del mouse sull'icona del disco rigido di riserva.
- 2 Fare clic su **Reset Hard Drive to Non-RAID** (Reimposta disco rigido a non RAID)

Ricostruzione di un volume RAID 1 danneggiato

Se il computer non ha un disco rigido di riserva, e il computer ha riportato un volume RAID 1 danneggiato, è possibile ricostruire manualmente il mirroring di ridondanza del computer ad su un nuovo disco rigido eseguendo la seguente procedura:

- 1 Fare clic sul pulsante **Start** e selezionare **Programmi**→ **Intel(R) Application Accelerator**→ **Intel Application Accelerator** per avviare la Storage Utility Intel(R).
- 2 Fare clic col pulsante destro del mouse sul disco rigido disponibile su cui si desidera ricostruire il volume RAID 1 e fare clic su **Rebuild to this Disk** (Ricostruisci su questo disco).
- 3 È possibile utilizzare il computer mentre il computer sta ricostruendo il volume RAID 1.

Configurazione di una rete domestica e per ufficio

Collegamento a un adattatore di rete

 **N.B.** Inserire il cavo di rete nel connettore dell'adattatore di rete del computer. Non inserire il cavo di rete nel connettore del modem del computer. Non inserire un cavo di rete in una presa telefonica a muro.

- 1 Connettere il cavo di rete al connettore della scheda di rete nella parte posteriore del computer.

Inserire il cavo fino a fissarlo al suo posto, poi tirarlo con delicatezza per verificare che sia saldamente inserito.

- 2 Collegare l'altra estremità del cavo di rete ad una periferica di rete.

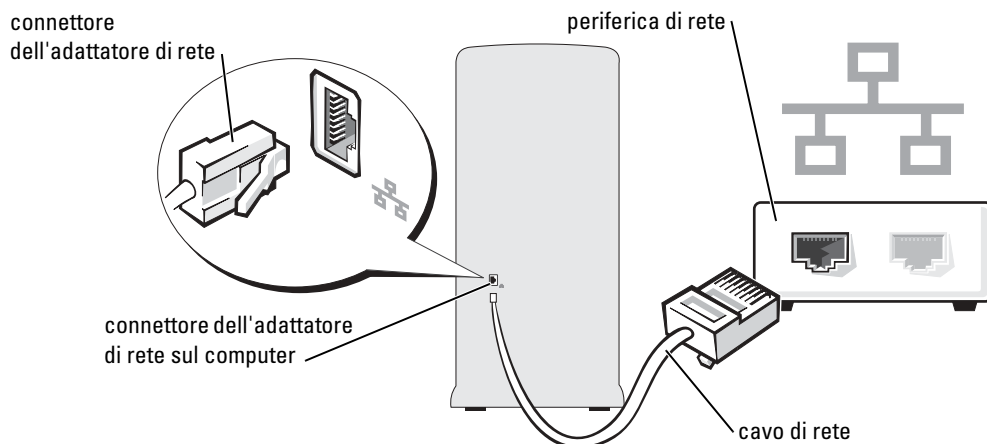

Installazione guidata rete

Il sistema operativo Microsoft® Windows® XP mette a disposizione una Installazione guidata rete che facilita il processo di condivisione di file e stampanti o di una connessione Internet a casa o in ufficio.

- 1 Fare clic sul pulsante **Start**, scegliere **Tutti i programmi**→ **Accessori**→ **Comunicazioni**, quindi fare clic su **Installazione guidata rete**.
 - 2 Nella schermata di benvenuto fare clic su **Avanti**.
 - 3 Fare clic su **Elenco di controllo per la creazione di una rete**.
-  **N.B.** La selezione del metodo di collegamento **Il computer è connesso direttamente a Internet** abilita il firewall integrato fornito con Windows XP Service Pack 1 (SP1).
- 4 Completare l'elenco di controllo e la preparazione richiesta.
 - 5 Ritornare all'Installazione guidata rete e seguire le istruzioni sullo schermo.

Gestione del risparmio di energia

Panoramica

Grazie alle funzioni di risparmio energia di Microsoft® Windows® XP, è possibile ridurre il consumo di elettricità quando il computer è acceso, ma non in uso. È possibile ridurre solo la corrente usata dal monitor o dal disco rigido, oppure è possibile attivare la modalità standby o la modalità sospensione per ridurre l'energia assorbita dall'intero computer. Al ripristino del normale funzionamento del sistema, il desktop di Windows viene riportato nello stato in cui si trovava al momento dell'attivazione della modalità di risparmio energetico.

 **N.B.** Windows XP Professional include funzioni di sicurezza e di rete non disponibili in Windows XP Home Edition. Se un computer che esegue Windows XP Professional è collegato a una rete, in determinate finestre di dialogo relative alla sicurezza e alla gestione del computer in rete verranno visualizzate opzioni diverse.

Modalità standby

La modalità standby consente di risparmiare energia spegnendo lo schermo e il disco rigido dopo un determinato periodo di inattività. Al ripristino del normale funzionamento, il computer viene riportato nello stato operativo in cui si trovava al momento dell'attivazione della modalità standby.

Per impostare automaticamente la modalità standby dopo un periodo di inattività specificato, seguire la procedura descritta.

- 1 Fare clic sul pulsante **Start** e fare clic su **Pannello di controllo**.
- 2 In **Scegliere una categoria** fare clic su **Prestazioni e manutenzione**.
- 3 In o un'icona del **Pannello di controllo**, fare clic su **Opzioni risparmio energia**.

Per attivare la modalità di attesa immediatamente, senza attendere un periodo di inattività, fare clic sul pulsante **Start**, scegliere **Spegni computer**, quindi selezionare l'opzione **Standby**.

Per uscire dalla modalità standby, premere un tasto sulla tastiera o muovere il mouse.

 **AVVISO:** Un'interruzione dell'alimentazione durante la modalità standby potrebbe provocare la perdita di dati.

Modalità di sospensione

La modalità di sospensione consente di risparmiare energia copiando i dati di sistema in un'area riservata sul disco rigido, quindi spegnendo completamente il computer. Al ripristino del normale funzionamento del sistema, il desktop viene riportato nello stato in cui si trovava al momento dell'attivazione della modalità sospensione.

Per attivare la modalità sospensione, seguire la procedura descritta.

- 1 Fare clic sul pulsante **Start** e fare clic su **Pannello di controllo**.
- 2 In **Scegliere una categoria** fare clic su **Prestazioni e manutenzione**.
- 3 In o un'icona del **Pannello di controllo**, fare clic su **Opzioni risparmio energia**.
- 4 Specificare le impostazioni per la modalità di sospensione nelle schede **Combinazioni risparmio energia**, **Avanzate** e **Sospensione**.

Per uscire dalla modalità sospensione, premere il pulsante di alimentazione. L'uscita da questa modalità potrebbe richiedere qualche secondo. La pressione di un tasto o lo spostamento del mouse non comporta l'uscita del computer dalla modalità di sospensione, in quanto in tale modalità la tastiera e il mouse non funzionano.

Poiché la modalità di sospensione richiede un file specifico sull'unità disco rigido la cui dimensione allocata sia sufficiente per memorizzare il contenuto della memoria del computer, il computer fornito da Dell contiene un file di dimensione appropriata per essere usato con la modalità di sospensione. Se il disco rigido del computer risulta danneggiato, Windows XP ricrea automaticamente il file di sospensione.

Proprietà - Opzioni risparmio energia

Specificare le impostazioni per la modalità standby, per la modalità sospensione e altre opzioni relative al risparmio energia nella finestra **Proprietà - Opzioni risparmio energia**. Per accedere alla finestra **Proprietà - Opzioni risparmio energia**, seguire la procedura descritta.

- 1 Fare clic sul pulsante **Start** e fare clic su **Pannello di controllo**.
- 2 In **Scegliere una categoria** fare clic su **Prestazioni e manutenzione**.
- 3 In o un'icona del **Pannello di controllo**, fare clic su **Opzioni risparmio energia**.
- 4 Definire le impostazioni nelle schede **Combinazioni risparmio energia**, **Avanzate** e **Sospensione**.

Scheda Combinazioni risparmio energia

Ciascuna impostazione di risparmio energia standard è detta combinazione. Per selezionare una delle combinazioni standard di Windows installate sul computer, scegliere una combinazione dal menu a discesa **Combinazioni risparmio energia**. Le impostazioni per ciascuna combinazione vengono visualizzate nei campi sotto il nome della combinazione. A ciascuna combinazione corrispondono impostazioni diverse per l'attivazione della modalità standby o della modalità sospensione, per lo spegnimento del monitor e la disattivazione del disco rigido.

Il menu a discesa **Combinazioni risparmio energia** contiene le seguenti combinazioni.

- **Sempre attivo** (opzione predefinita) — se non si desidera attivare nessuna funzione di risparmio energia.
- **Casa/Ufficio** — se si usa il computer a casa o in ufficio e non è richiesto un consistente risparmio energia.
- **Portatile/Laptop** — se si tratta di un computer portatile usato in viaggio.
- **Presentazione** — se si desidera che il computer sia in esecuzione senza interruzioni (nessun risparmio energia).
- **Gestione min. risparmio energia** — se si desidera impostare un risparmio energia minimo per il computer.
- **Batteria max.** — se si tratta di un computer portatile in esecuzione per periodi prolungati alimentato a batteria.

Per modificare le impostazioni predefinite per una combinazione, fare clic sul menu a discesa nel campo **Spegni il monitor**, **Disattiva i dischi rigidi**, **Standby** o **Sospensione**, quindi selezionare un timeout dall'elenco visualizzato. La modifica del timeout per un campo della combinazione è permanente, ossia il valore impostato diventa quello predefinito per la combinazione a meno che non si selezioni il pulsante **Salva con nome** e si immetta un nuovo nome per la combinazione modificata.



AVVISO: Se si imposta un timeout per il disco rigido inferiore a quello del monitor, il computer potrebbe sembrare bloccato. Per sbloccare il computer, premere qualsiasi tasto sulla tastiera o fare clic con il mouse. Per evitare questo problema, impostare sempre il monitor a timeout prima del disco rigido.

Scheda Avanzate

La scheda **Avanzate** consente di eseguire le operazioni descritte di seguito.

- Inserimento dell'icona delle opzioni risparmio energia  nella barra delle applicazioni di Windows per un rapido accesso.
- Configurazione del computer in modo che richieda la password di Windows prima di uscire dalla modalità standby o dalla modalità sospensione.
- Programmazione del pulsante di alimentazione in modo che la pressione attivi la modalità standby o sospensione, oppure spenga il computer.

Per impostare queste funzioni, selezionare un'opzione dal menu a discesa corrispondente, quindi fare clic su **OK**.

Scheda Sospensione

La scheda **Sospensione** consente di attivare la modalità sospensione. Per usare le impostazioni per la modalità sospensione definite nella scheda **Combinazioni risparmio energia**, fare clic sulla casella di controllo **Attiva supporto per sospensione** nella scheda **Sospensione**.

Per ulteriori informazioni sulle opzioni di risparmio energia, seguire la procedura descritta.

- 1 Fare clic sul pulsante **Start**, quindi scegliere **Guida in linea e supporto tecnico**.
- 2 Nella finestra **Guida in linea e supporto tecnico** fare clic su **Prestazioni e manutenzione**.
- 3 Nella finestra **Prestazioni e manutenzione** fare clic su **Gestione del risparmio di energia per il computer**.

Hyper-Threading

Hyper-Threading è una tecnologia Intel® in grado di migliorare le prestazioni complessive del computer consentendo ad un singolo processore fisico di operare come due processori logici, in grado di eseguire determinate operazioni simultaneamente. Si consiglia di utilizzare Microsoft® Windows® XP Service Pack 1 (SP1) o versioni successive, poiché Windows XP è ottimizzato per sfruttare la tecnologia Hyper-Threading. Sebbene molti programmi possano sfruttare la tecnologia Hyper-Threading, per ottimizzarne l'uso, in alcuni casi sarà necessario installare un aggiornamento fornito dal produttore. Contattare il produttore del software per ottenere aggiornamenti e informazioni sull'impiego della tecnologia Hyper-Threading con il software.

Per determinare se il computer utilizza la tecnologia Hyper-Threading, seguire la procedura descritta.

- 1 Fare clic sul pulsante **Start**, fare clic con il pulsante destro del mouse su **Risorse del computer**, quindi fare clic su **Proprietà**.
- 2 Fare clic su **Hardware** e fare clic su **Gestione periferiche**.
- 3 Nella finestra **Gestione periferiche**, fare clic sul segno più (+) accanto a **Processori**. Se Hyper-Threading è attivato, il processore è elencato due volte.

È possibile attivare o disattivare Hyper-Threading tramite il programma di installazione di sistema. Per maggiori informazioni sull'accesso all'installazione del sistema, vedere pagina 111. Per maggiori informazioni su Hyper-Threading, ricercare in Knowledge Base sul sito Web di supporto della Dell all'indirizzo support.dell.com.

Soluzione dei problemi

Suggerimenti per la risoluzione dei problemi

Attenersi ai seguenti suggerimenti per la risoluzione dei problemi del computer.

- Se prima che si verificasse il problema è stato aggiunto o rimosso un componente, verificare le procedure di installazione e assicurarsi che il componente sia stato installato correttamente.
- Se una periferica non funziona, assicurarsi che sia collegata correttamente.
- Se sullo schermo viene visualizzato un messaggio di errore, trascriverlo esattamente. Questo messaggio potrebbe fornire informazioni determinanti per la diagnosi e la risoluzione del problema da parte del personale di supporto tecnico.
- Se si verifica un errore all'interno di un programma, vedere la documentazione di tale programma.

Problemi relativi alla batteria

 **ATTENZIONE:** Se la batteria non viene correttamente installata potrebbe esplodere. Sostituire la batteria con una dello stesso tipo o di tipo equivalente consigliato dal produttore. Smaltire le batterie usate secondo le istruzioni del costruttore.

 **ATTENZIONE:** Prima di eseguire le procedure descritte in questa sezione, seguire le istruzioni di sicurezza riportate nella *Guida alle informazioni sul prodotto*.

SOSTITUIRE LA BATTERIA — Se è necessario reimpostare ripetutamente le informazioni sull'ora e sulla data dopo l'accensione del computer, o se all'avvio è visualizzata un'ora o una data non corretta, sostituire la batteria (vedere pagina 104). Se la batteria continua a non funzionare correttamente, rivolgersi alla Dell (vedere pagina 122).

Problemi della ventola della scheda

 **ATTENZIONE:** Prima di eseguire le procedure descritte in questa sezione, seguire le istruzioni di sicurezza riportate nella *Guida alle informazioni sul prodotto*.

CONTROLLARE I COLLEGAMENTI DEL CAVO — Accertarsi che il cavo della ventola della scheda sia collegato saldamente al connettore della ventola della scheda sulla scheda di sistema (vedere pagina 71).

Problemi relativi alle unità

 **ATTENZIONE:** Prima di eseguire le procedure descritte in questa sezione, seguire le istruzioni di sicurezza riportate nella *Guida alle informazioni sul prodotto*.

ACCERTARSI CHE MICROSOFT® WINDOWS® RICONOSCA L'UNITÀ — Fare clic sul pulsante Start, quindi su Risorse del computer. Se l'unità disco floppy, CD o DVD non è presente nell'elenco, eseguire una scansione completa con il software antivirus e rimuovere gli eventuali virus. Qualche volta i virus impediscono a Windows di riconoscere l'unità.

VERIFICARE IL FUNZIONAMENTO DELL'UNITÀ —

- Inserire un altro disco floppy, CD o DVD per eliminare la possibilità che quello originale sia difettoso.
- Inserire un dischetto avviabile e riavviare il computer.

PULIRE L'UNITÀ O IL DISCO — Consultare "Pulizia del computer" a pagina 119.

CONTROLLARE I COLLEGAMENTI DEL CAVO

ESEGUIRE LA RISOLUZIONE DEI PROBLEMI RELATIVI ALL'HARDWARE — Vedere pagina 58.

ESEGUIRE DELL DIAGNOSTICS — Vedere pagina 52.

Problemi delle unità CD e DVD

 **N.B.** La vibrazione dell'unità CD o DVD ad alta velocità è normale e può causare rumori, che non indicano la presenza di un difetto nell'unità o nel CD o DVD.

 **N.B.** A causa delle differenze tra le regioni e dei diversi formati di file usati in tutto il mondo, non tutti i DVD funzionano in qualsiasi unità.

REGOLARE IL VOLUME DI WINDOWS —

- Fare clic sull'icona raffigurante un altoparlante nell'angolo inferiore destro dello schermo.
- Verificare che il volume aumenti facendo clic nella barra di scorrimento e trascinandola verso l'alto.
- Verificare che l'audio non sia disattivato facendo clic su eventuali caselle selezionate.

CONTROLLARE GLI ALTOPARLANTI E IL SUBWOOFER — Consultare "Problemi relativi all'audio e agli altoparlanti" a pagina 45.

Problemi nella scrittura su un'unità CD/DVD-RW

CHIUDERE ALTRI PROGRAMMI — L'unità CD/DVD-RW deve ricevere un flusso di dati costante durante l'operazione di scrittura. Se il flusso si interrompe, si verifica un errore. Provare a chiudere tutti i programmi prima di scrivere sull'unità CD/DVD-RW.

DISATTIVARE LA MODALITÀ STANDBY IN WINDOWS PRIMA DI ESEGUIRE L'OPERAZIONE DI SCRITTURA SU UN DISCO CD/DVD-RW — Vedere "Modalità standby" a pagina 29 o ricercare la parola chiave *standby* nella Guida in linea di Windows (vedere pagina 10) per informazioni sulle modalità di risparmio energia.

Problemi relativi al disco rigido

ESEGUIRE CONTROLLO DISCO —

- 1 Fare clic sul pulsante **Start**, quindi fare clic su **Risorse del computer**.
- 2 Fare clic col pulsante destro del mouse sul disco locale **C:**.
- 3 Scegliere **Proprietà**.
- 4 Selezionare la scheda **Strumenti**.
- 5 Nella casella di gruppo **Controllo errori** fare clic su **Esegui ScanDisk**.
- 6 Fare clic su **Cerca i settori danneggiati e tenta il ripristino**.
- 7 Fare clic su **Start**.

Problemi relativi alla posta elettronica, al modem e all'Internet

 **ATTENZIONE:** Prima di eseguire le procedure descritte in questa sezione, seguire le istruzioni di sicurezza riportate nella *Guida alle informazioni sul prodotto*.

 **N.B.** Collegare il modem esclusivamente ad uno spinotto della linea telefonica analogica, in quanto il modem non funziona se collegato a una rete telefonica digitale.

CONTROLLARE LE IMPOSTAZIONI DI PROTEZIONE DI MICROSOFT OUTLOOK® EXPRESS — Se non è possibile aprire gli allegati di posta elettronica:

- 1 In Outlook Express, fare clic su **Strumenti**, fare clic su **Opzioni**, quindi fare clic su **Protezione**.
- 2 Fare clic su **Non consentire salvataggio o apertura di allegati che potrebbero contenere virus per rimuovere il segno di spunta**.

CONTROLLARE I COLLEGAMENTI DEL CAVO TELEFONICO —**CONTROLLARE LO SPINOTTO DEL TELEFONO —****COLLEGARE IL MODEM DIRETTAMENTE ALLA PRESA TELEFONICA A MURO —****USARE UN CAVO TELEFONICO DIVERSO —**

- Verificare che il cavo telefonico sia collegato allo spinotto sul modem. Lo spinotto è identificato dall'etichetta verde o da un'icona a forma di connettore.
- Accertarsi che quando si inserisce nel modem il connettore del cavo telefonico questo scatti in posizione.
- Scollegare il modem dalla linea telefonica e collegarvi direttamente un telefono. Verificare la presenza del segnale di linea.
- Se sulla stessa linea sono presenti altri dispositivi telefonici, quali segreterie telefoniche, fax dedicati, dispositivi di protezione da sovracorrente o sdoppiatori di linea, escluderli e utilizzare il telefono per collegare direttamente il modem allo spinotto a muro del cavo telefonico. Se si sta usando un cavo di 3 m o di lunghezza superiore, provare a sostituirlo con uno più corto.

ESEGUIRE LA DIAGNOSTICA MODEM HELPER — Fare clic sul pulsante **Start**, selezionare **Tutti i programmi**, quindi fare clic su **Modem Helper**. Seguire le istruzioni su schermo per identificare e risolvere i problemi relativi al modem (il Modem Helper non è disponibile su tutti i computer).

VERIFICARE SE ESISTE COMUNICAZIONE TRA IL MODEM E WINDOWS —

- 1 Fare clic sul pulsante **Start** e fare clic su **Pannello di controllo**.
- 2 Fare clic su **Stampanti e altro hardware**.
- 3 Fare clic sull'icona **Opzioni modem e telefono**.
- 4 Selezionare la scheda **Modem**.
- 5 Fare clic sulla porta COM del modem in uso.
- 6 Fare clic su **Proprietà**, fare clic sulla scheda **Diagnostica**, infine fare clic su **Interroga modem** per verificare che il modem si sta comunicando con Windows.

Se tutti i comandi ricevono una risposta, il modem funziona correttamente.

VERIFICARE CHE IL COLLEGAMENTO AD INTERNET SIA ATTIVO — Accertarsi di aver sottoscritto un abbonamento con un fornitore Internet. Aprire il programma di posta elettronica Outlook Express e fare clic su **File**. Se accanto all'opzione **Non in linea** è presente un segno di spunta, fare clic sull'opzione per rimuoverlo e connettersi ad Internet. Per ottenere assistenza, contattare il fornitore di servizi Internet.

Messaggi di errore

 **ATTENZIONE:** Prima di eseguire le procedure descritte in questa sezione, seguire le istruzioni di sicurezza riportate nella *Guida alle informazioni sul prodotto*.

Se il messaggio non è incluso nell'elenco, consultare la documentazione del sistema operativo o del programma in esecuzione al momento della visualizzazione del messaggio.

UN NOME DI FILE NON PUÒ CONTENERE I SEGUENTI CARATTERI: \ / : * ? " < > | — Non utilizzare questi caratteri nei nomi di file.

A REQUIRED .DLL FILE WAS NOT FOUND — Non è possibile trovare un file necessario per il programma che si sta tentando di aprire. Per rimuovere e reinstallare il programma, seguire la procedura descritta.

- 1 Fare clic sul pulsante **Start**, scegliere **Pannello di controllo**, quindi fare clic su **Installazione applicazioni**.
- 2 Selezionare il programma che si desidera eliminare.
- 3 Fare clic sull'icona **Aggiungi/Rimuovi**.
- 4 Per informazioni sull'installazione, consultare la documentazione fornita con il programma.

drive letter : \ IS NOT ACCESSIBLE. PERIFERICA NON PRONTA — L'unità non è in grado di leggere il disco. Inserire un disco nell'unità e provare nuovamente ad accedervi.

INSERT BOOTABLE MEDIA — Inserire un disco floppy o un CD avviabile.

NON-SYSTEM DISK ERROR — Rimuovere il disco floppy dall'unità e riavviare il computer.

MEMORIA O RISORSE INSUFFICIENTI PER COMPLETARE L'OPERAZIONE. CHIUDERE UNA O PIÙ APPLICAZIONI E RIPROVARE — Chiudere tutte le finestre e aprire il programma che si desidera usare. In alcuni casi può essere necessario riavviare il computer per ripristinare le risorse. In tal caso, eseguire per primo il programma che si desidera usare.

OPERATING SYSTEM NOT FOUND — Contattare la Dell (vedere pagina 122).

Problemi relativi alla periferica IEEE 1394



ATTENZIONE: Prima di eseguire le procedure descritte in questa sezione, seguire le istruzioni di sicurezza riportate nella *Guida alle informazioni sul prodotto*.

ACCERTARSI CHE IL CAVO PER LA PERIFERICA IEEE 1394 SIA CORRETTAMENTE INSERITO NELLA PERIFERICA E NEL CONNETTORE SUL COMPUTER

ACCERTARSI CHE LA PERIFERICA IEEE 1394 SIA RICONOSCIUTA DA WINDOWS —

- 1 Fare clic sul pulsante **Start** e fare clic su **Pannello di controllo**.
 - 2 Fare clic su **Stampanti e altro hardware**.
- Se la periferica IEEE 1394 è elencata, Windows riconosce la periferica.

IN CASO DI PROBLEMI RELATIVI AD UNA PERIFERICA IEEE 1394 DELL — Contattare la Dell (vedere pagina 122).

IN CASO DI PROBLEMI RELATIVI AD UNA PERIFERICA IEEE 1394 NON DELL — Contattare il produttore della periferica IEEE 1394.

Problemi relativi alla tastiera

 **ATTENZIONE:** Prima di eseguire le procedure descritte in questa sezione, seguire le istruzioni di sicurezza riportate nella *Guida alle informazioni sul prodotto*.

CONTROLLARE IL CAVO DELLA TASTIERA —

- Accertarsi che il cavo della tastiera sia saldamente collegato al computer.
- Arrestare il sistema (vedere pagina 59), ricollegare il cavo della tastiera come mostrato sul diagramma di installazione per il computer, quindi riavviare il computer.
- Controllare il connettore del cavo per rilevare eventuali piedini piegati o rotti e cavi danneggiati o logorati. Raddrizzare i piedini piegati.
- Rimuovere i cavi di prolunga della tastiera e collegare la tastiera direttamente al computer.

ESAMINARE LA TASTIERA — Collegare una tastiera correttamente funzionante al computer, quindi provare ad utilizzare la tastiera.

ESEGUIRE LA RISOLUZIONE DEI PROBLEMI RELATIVI ALL'HARDWARE — Vedere pagina 58.

Blocchi e problemi del software

 **ATTENZIONE:** Prima di eseguire le procedure descritte in questa sezione, seguire le istruzioni di sicurezza riportate nella *Guida alle informazioni sul prodotto*.

Il computer non si avvia

CONTROLLARE GLI INDICATORI DELLA DIAGNOSTICA — Vedere pagina 49.

ACCERTARSI CHE IL CAVO DI ALIMENTAZIONE SIA SALDAMENTE COLLEGATO AL COMPUTER E ALLA PRESA ELETTRICA

Il computer smette di rispondere

 **AVVISO:** Così facendo è possibile perdere dati non salvati in precedenza.

SPEGNERE IL COMPUTER — Se il computer non risponde alla pressione di un tasto o al movimento del mouse, premere il pulsante di accensione e tenerlo premuto per almeno 8-10 secondi fino a quando il computer si spegne. Riavviare il computer.

Un programma smette di rispondere

CHIUDERE IL PROGRAMMA —

- 1 Premere simultaneamente <Ctrl><Shift><Esc>.
- 2 Fare clic su **Applicazioni**.
- 3 Fare clic sul programma che non risponde più.
- 4 Fare clic su **Termina operazione**.

Un programma si interrompe ripetutamente

 **N.B.** In genere insieme a un programma vengono fornite le istruzioni di installazione nella relativa documentazione o su un disco floppy o CD.

CONTROLLARE LA DOCUMENTAZIONE FORNITA CON IL SOFTWARE — Se necessario, disinstallare e quindi reinstallare il programma.

Un programma è stato progettato per una versione precedente del sistema operativo Windows

ESEGUIRE VERIFICA GUIDATA COMPATIBILITÀ PROGRAMMI —

Verifica guidata compatibilità programmi consente di configurare un programma in modo che venga eseguito in un ambiente simile a versioni del sistema operativo Windows diverse da XP.

- 1 Fare clic sul pulsante **Start**, scegliere **Tutti i programmi**→ **Accessori**, quindi fare clic su **Verifica guidata compatibilità programmi**.
- 2 Nella schermata di benvenuto fare clic su **Avanti**.
- 3 Seguire le istruzioni visualizzate.

Appare una schermata completamente blu

SPEGNERE IL COMPUTER — Se il computer non risponde alla pressione di un tasto o al movimento del mouse, premere il pulsante di accensione e tenerlo premuto per almeno 8-10 secondi fino a quando il computer si spegne. Riavviare il computer.

Altri problemi relativi al software

CONTROLLARE LA DOCUMENTAZIONE DEL SOFTWARE O RIVOLGERSI AL COSTRUTTORE DEL SOFTWARE PER INFORMAZIONI SULLA RISOLUZIONE DEI PROBLEMI —

- Accertarsi che il programma sia compatibile col sistema operativo installato sul computer.
- Accertarsi che il computer soddisfi i requisiti hardware minimi necessari per eseguire il software. Per informazioni, consultare la documentazione fornita con il software.
- Accertarsi di avere installato e configurato correttamente il programma.
- Verificare che i driver della periferica non siano in conflitto col programma.
- Se necessario, disinstallare e quindi reinstallare il programma.

ESEGUIRE IMMEDIATAMENTE UNA COPIA DI RISERVA DEI FILE

UTILIZZARE UN PROGRAMMA DI RICERCA VIRUS PER CONTROLLARE IL DISCO RIGIDO, I DISCHI FLOPPY O I CD

SALVARE E CHIUDERE EVENTUALI FILE O PROGRAMMI APERTI E ARRESTARE IL SISTEMA TRAMITE IL MENU DI AVVIO

Problemi relativi alla memoria



ATTENZIONE: Prima di eseguire le procedure descritte in questa sezione, seguire le istruzioni di sicurezza riportate nella *Guida alle informazioni sul prodotto*.

SE SI RICEVE UN MESSAGGIO DI MEMORIA INSUFFICIENTE —

- Salvare e chiudere eventuali file aperti ed uscire da qualsiasi programma aperto che si sta utilizzando per vedere se ciò risolve il problema.
- Consultare la documentazione del software per i requisiti minimi di memoria. Se necessario, installare memoria aggiuntiva (vedere pagina 73).
- Rimuovere e reinstallare i moduli di memoria (vedere pagina 72) per accertarsi che il computer comunichi correttamente con la memoria.
- Eseguire il programma Dell Diagnostics (vedere pagina 52).

SE SI SPERIMENTANO ALTRI PROBLEMI DELLA MEMORIA —

- Rimuovere e reinstallare i moduli di memoria (vedere pagina 73) per accertarsi che il computer comunichi correttamente con la memoria.
- Accertarsi di seguire le istruzioni di installazione della memoria (vedere pagina 73).
- Il computer supporta la memoria DDR2. Per maggiori informazioni sul tipo di memoria supportato dal computer, consultare "Memoria" a pagina 107.
- Eseguire il programma Dell Diagnostics (vedere pagina 52).

Problemi del mouse



ATTENZIONE: Prima di eseguire le procedure descritte in questa sezione, seguire le istruzioni di sicurezza riportate nella *Guida alle informazioni sul prodotto*.

PULIRE IL MOUSE — Vedere pagina 119 per istruzioni sulla pulizia del mouse.

CONTROLLARE IL CAVO DEL MOUSE —

- 1 Controllare il connettore del cavo per rilevare eventuali piedini piegati o rotti e cavi danneggiati o logorati. Raddrizzare i piedini piegati.
- 2 Rimuovere i cavi di prolunga del mouse, se utilizzati, e collegare il mouse direttamente al computer.
- 3 Arrestare il sistema (vedere pagina 59), ricollegare il cavo del mouse come mostrato sul diagramma di installazione per il computer, quindi riavviare il computer.

RIAVVIARE IL COMPUTER —

- 1 Premere contemporaneamente <Ctrl><Esc> per visualizzare il menu **Avvio**.
- 2 Digitare u, premere i tasti di direzione della tastiera per evidenziare **Arresta il sistema** o **Spegni**, quindi premere <Invio>.
- 3 Dopo aver spento il computer, ricollegare il cavo del mouse come mostrato sul diagramma di installazione per il computer.
- 4 Avviare il computer.

VERIFICARE IL FUNZIONAMENTO DEL MOUSE — Collegare un mouse correttamente funzionante al computer, quindi provare ad utilizzare il mouse.

CONTROLLARE LE IMPOSTAZIONI DEL MOUSE —

- 1 Fare clic sul pulsante **Start**, scegliere **Pannello di controllo**, quindi fare clic su **Stampanti e altro hardware**.
- 2 Fare clic su **Mouse**.
- 3 Regolare le impostazioni.

REINSTALLARE IL DRIVER DEL MOUSE — Vedere pagina 55.

ESEGUIRE LA RISOLUZIONE DEI PROBLEMI RELATIVI ALL'HARDWARE — Vedere pagina 58.

Problemi relativi alla rete

 **ATTENZIONE:** Prima di eseguire le procedure descritte in questa sezione, seguire le istruzioni di sicurezza riportate nella *Guida alle informazioni sul prodotto*.

CONTROLLARE IL CONNETTORE DEL CAVO DI RETE — Verificare che il cavo di rete sia inserito saldamente sia nel connettore di rete posto sul retro del computer che nello spinotto di rete.

CONTROLLARE LE SPIE DI RETE SUL RETRO DEL COMPUTER — Se la spia di integrità del collegamento è spenta, ciò indica che non esiste alcuna comunicazioni di rete. Reinstallare il cavo di rete. Per una descrizione degli indicatori di rete, consultare "Controlli e indicatori" a pagina 110.

RIAVVIARE IL COMPUTER E COLLEGARSI NUOVAMENTE ALLA RETE

CONTROLLARE LE IMPOSTAZIONI DI RETE — Rivolgersi all'amministratore della rete o alla persona che ha impostato la rete per verificare che le impostazioni della rete siano corrette e che la rete funzioni.

ESEGUIRE LA RISOLUZIONE DEI PROBLEMI RELATIVI ALL'HARDWARE — Vedere pagina 58.

Problemi relativi all'alimentazione

 **ATTENZIONE:** Prima di eseguire le procedure descritte in questa sezione, seguire le istruzioni di sicurezza riportate nella *Guida alle informazioni sul prodotto*.

SE L'INDICATORE DI ALIMENTAZIONE È VERDE E IL COMPUTER NON RISPONDE — Consultare "Indicatori della diagnostica" a pagina 49.

SE L'INDICATORE DI ALIMENTAZIONE LAMPEGGIA COL COLORE VERDE — Il computer è in modalità standby. Premere un tasto sulla tastiera, spostare il mouse o premere il pulsante di accensione per riprendere il funzionamento normale.

SE L'INDICATORE DI ALIMENTAZIONE È SPENTO — Il computer è spento o non è alimentato.

- Inserire nuovamente il cavo di alimentazione sia nel connettore di alimentazione posto sul retro del computer, che nella presa elettrica.
- Se il computer è collegato ad una ciabatta, verificare che la ciabatta sia collegata ad una presa elettrica e che la ciabatta sia accesa. Verificare se il computer si accende correttamente quando non si usano dispositivi di protezione elettrica, ciabatte e cavi di prolunga per collegarlo.
- Accertarsi che la presa elettrica funzioni collegandovi un altro apparecchio, ad esempio una lampada.
- Accertarsi che il cavo di alimentazione principale e il cavo del pannello frontale siano saldamente collegati alla scheda di sistema (vedere pagina 71).

SE L'INDICATORE DI ALIMENTAZIONE È GIALLO FISSO — Una periferica potrebbe essere difettosa o non installata correttamente.

- Rimuovere e quindi reinstallare i moduli di memoria (vedere pagina 73).
- Rimuovere e quindi reinstallare eventuali schede (vedere pagina 76).
- Rimuovere e quindi reinstallare la scheda grafica, se applicabile (vedere pagina 81).

SE L'INDICATORE DI ALIMENTAZIONE LAMPEGGIA COL COLORE GIALLO — Il computer riceve alimentazione elettrica, ma potrebbe esistere un problema di alimentazione interna.

Verificare che il selettore di tensione sia impostato compatibilmente con l'alimentazione c.a. disponibile localmente (se applicabile).

Verificare che il cavo di alimentazione del processore sia saldamente collegato alla scheda di sistema (vedere pagina 71).

ELIMINARE LE INTERFERENZE — Alcune possibili cause di interferenza sono:

- cavi di prolunga per l'alimentazione, la tastiera e il mouse
- troppe periferiche su una ciabatta
- più ciabatte collegate alla stessa presa elettrica

Problemi relativi alla stampante



ATTENZIONE: Prima di eseguire le procedure descritte in questa sezione, seguire le istruzioni di sicurezza riportate nella *Guida alle informazioni sul prodotto*.



N.B. Se si hanno problemi con la stampante, contattare il produttore della stampante per richiedere supporto tecnico.

CONTROLLARE LA DOCUMENTAZIONE FORNITA CON LA STAMPANTE — Consultare la documentazione fornita con la stampante per informazioni sulla configurazione e sulla risoluzione dei problemi.

VERIFICARE CHE LA STAMPANTE SIA ACCESA**CONTROLLARE I COLLEGAMENTI DEL CAVO DELLA STAMPANTE** —

- Consultare la documentazione fornita con la stampante per informazioni sul collegamento del cavo.
- Verificare che i cavi della stampante siano saldamente collegati alla stampante e al computer (vedere pagina 11).

VERIFICARE IL FUNZIONAMENTO DELLA PRESA ELETTRICA — Accertarsi che la presa elettrica funzioni collegandovi un altro apparecchio, ad esempio una lampada.

VERIFICARE CHE WINDOWS RICONOSCA LA STAMPANTE —

- 1 Fare clic sul pulsante Start, scegliere **Pannello di controllo**, quindi fare clic su **Stampanti e altro hardware**.
- 2 Fare clic su **Visualizza le stampanti o le stampanti fax installate**.
Se la stampante è presente nell'elenco, fare clic con il pulsante destro del mouse sull'icona della stampante.
- 3 Fare clic su **Proprietà** e quindi sulla scheda **Porte**. Per una stampante parallela, verificare che **Invia stampa alle seguenti porte** sia impostata su **LPT1 (porta stampante)**. Per una stampante USB, verificare che **Invia stampa alle seguenti porte** sia impostata su **USB**.

REINSTALLARE IL DRIVER DELLA STAMPANTE — Per istruzioni vedere la documentazione della stampante.

Problemi relativi allo scanner



ATTENZIONE: Prima di eseguire le procedure descritte in questa sezione, seguire le istruzioni di sicurezza riportate nella *Guida alle informazioni sul prodotto*.



N.B. Se si hanno problemi con lo scanner, contattare il produttore dello scanner per richiedere supporto tecnico.

CONTROLLARE LA DOCUMENTAZIONE FORNITA CON LO SCANNER — Consultare la documentazione fornita con lo scanner per informazioni sulla configurazione e sulla risoluzione dei problemi.

SBLOCCARE LO SCANNER — Se lo scanner è munito di una linguetta o di un pulsante di blocco, accertarsi che sia nella posizione di sblocco.

RIAVVIARE IL COMPUTER E RIPROVARE CON LO SCANNER

CONTROLLARE I COLLEGAMENTI DEL CAVO —

- Consultare la documentazione fornita con lo scanner per informazioni sul collegamento del cavo.
- Verificare che i cavi dello scanner siano saldamente collegati allo scanner e al computer.

VERIFICARE CHE LO SCANNER SIA RICONOSCIUTO DA MICROSOFT WINDOWS —

- 1 Fare clic sul pulsante **Start**, scegliere **Pannello di controllo**, quindi fare clic su **Stampanti e altro hardware**.
- 2 Fare clic su **Scanner e fotocamere**.
Se lo scanner è elencato, Windows riconosce lo scanner.

REINSTALLARE IL DRIVER DELLO SCANNER — Per istruzioni vedere la documentazione dello scanner.

Problemi relativi all'audio e agli altoparlanti

 **ATTENZIONE:** Prima di eseguire le procedure descritte in questa sezione, seguire le istruzioni di sicurezza riportate nella *Guida alle informazioni sul prodotto*.

Assenza di audio dagli altoparlanti

 **N.B.** La regolazione del volume di alcuni riproduttori MP3 ha la precedenza sulle impostazioni di Windows. Accertarsi di non aver abbassato o disattivato il volume dopo aver ascoltato brani MP3.

CONTROLLARE I COLLEGAMENTI DEL CAVO DEGLI ALTOPARLANTI — Accertarsi che gli altoparlanti siano collegati correttamente come illustrato nel diagramma di configurazione fornito con gli altoparlanti. Se si è acquistata una scheda audio, assicurarsi che gli altoparlanti siano collegati alla scheda.

VERIFICARE CHE IL SUBWOOFER E GLI ALTOPARLANTI SIANO ACCESI — Consultare il diagramma di configurazione fornito con gli altoparlanti. Se gli altoparlanti dispongono di comandi, regolare il volume, i bassi o gli alti per eliminare la distorsione.

REGOLARE I COMANDI VOLUME WINDOWS — Fare clic o doppio clic sull'icona raffigurante un altoparlante nell'angolo inferiore destro dello schermo. Accertarsi che il volume sia regolato su un livello udibile e la riproduzione del suono non sia stata disattivata.

SCOLLEGARE LE CUFFIE DAL RELATIVO CONNETTORE — Se le cuffie sono collegate al relativo connettore sul pannello frontale del computer, viene automaticamente disattivato l'audio proveniente dagli altoparlanti.

VERIFICARE IL FUNZIONAMENTO DELLA PRESA ELETTRICA — Accertarsi che la presa elettrica funzioni collegandovi un altro apparecchio, ad esempio una lampada.

ELIMINARE POSSIBILI INTERFERENZE — Spegnerne ventole, lampade a fluorescenza o alogene situate in prossimità e controllare se causano interferenze.

ESEGUIRE LA DIAGNOSTICA DEGLI ALTOPARLANTI

REINSTALLARE IL DRIVER AUDIO — Vedere pagina 55.

ESEGUIRE LA RISOLUZIONE DEI PROBLEMI RELATIVI ALL'HARDWARE — Vedere pagina 58.

Nessun suono emesso dalle cuffie

CONTROLLARE I COLLEGAMENTI DEL CAVO DELLA CUFFIA — Verificare che il cavo della cuffia sia saldamente inserito nel connettore della cuffia (vedere pagina 61).

REGOLARE IL VOLUME DI WINDOWS — Fare clic o doppio clic sull'icona raffigurante un altoparlante nell'angolo inferiore destro dello schermo. Accertarsi che il volume sia regolato su un livello udibile e la riproduzione del suono non sia stata disattivata.

Problemi relativi al video e al monitor

 Consultare la documentazione del monitor per le procedure di risoluzione dei problemi.

 **ATTENZIONE:** Prima di eseguire le procedure descritte in questa sezione, seguire le istruzioni di sicurezza riportate nella *Guida alle informazioni sul prodotto*.

Se lo schermo è vuoto

CONTROLLARE I COLLEGAMENTI DEL CAVO DEL MONITOR —

- Accertarsi che il cavo grafico sia collegato come illustrato nel diagramma di installazione fornito col computer.
- Se si usa un cavo di prolunga della grafica e la rimozione del cavo risolve il problema, il cavo è difettoso.
- Scambiare i cavi di alimentazione del computer e del monitor per stabilire se il cavo di alimentazione è difettoso.
- Controllare il connettore per rilevare piedini piegati o rotti. È normale che manchino alcuni piedini nei connettori sul cavo del monitor.

CONTROLLARE L'INDICATORE DI ALIMENTAZIONE DEL MONITOR — Se l'indicatore di alimentazione è spento, premere con forza il pulsante per accertarsi che il monitor sia acceso. Se l'indicatore di alimentazione è acceso o lampeggia, il monitor è alimentato. Se l'indicatore di alimentazione lampeggia, premere un tasto sulla tastiera o spostare il mouse.

VERIFICARE IL FUNZIONAMENTO DELLA PRESA ELETTRICA — Accertarsi che la presa elettrica funzioni collegandovi un altro apparecchio, ad esempio una lampada.

CONTROLLARE GLI INDICATORI DIAGNOSTICHE — Vedere pagina 49.

Se la schermata è difficile da leggere

CONTROLLARE LE IMPOSTAZIONI DEL MONITOR — Consultare la documentazione del monitor per istruzioni sulla regolazione del contrasto e della luminosità, sulla smagnetizzazione del monitor, nonché sull'esecuzione della prova automatica del monitor.

ALLONTANARE IL SUBWOOFER DAL MONITOR — Se il sistema di altoparlanti include un subwoofer, accertarsi che quest'ultimo sia collocato ad almeno 60 cm dal monitor.

ALLONTANARE IL MONITOR DA FONTI DI ALIMENTAZIONE ESTERNE — Ventole, luci fluorescenti, lampade alogene e altri dispositivi elettrici possono causare un aspetto "tremolante" dell'immagine dello schermo. Spegnerne questi dispositivi per verificare eventuali interferenze.

RUOTARE IL MONITOR PER ELIMINARE IL RIFLESSO DELLA LUCE SOLARE E LA POSSIBILE INTERFERENZA

REGOLARE LE IMPOSTAZIONI DELLO SCHERMO DI WINDOWS —



- 1 Fare clic sul pulsante **Start**, scegliere **Pannello di controllo**, quindi fare clic su **Aspetto e temi**.
- 2 Fare clic su **Display**, quindi selezionare la scheda **Impostazioni**.
- 3 Impostare valori diversi per **Risoluzione dello schermo** e **Colori**.



Risoluzione dei problemi avanzata



Indicatori della diagnostica

 **ATTENZIONE:** Prima di eseguire le procedure descritte in questa sezione, seguire le istruzioni di sicurezza riportate nella *Guida alle informazioni sul prodotto*.



Per fornire assistenza all'utente in merito alla risoluzione dei problemi, sul pannello posteriore del computer sono situati quattro indicatori luminosi contrassegnati dalle lettere "A", "B", "C" e "D" (vedere pagina 63). Queste spie possono essere di colore giallo o verde. Quando il computer si avvia normalmente, gli indicatori lampeggiano. Dopo l'avvio del computer, tutti i quattro indicatori hanno una luce verde fissa. Se il computer non funziona correttamente, il colore e la sequenza degli indicatori identificano il problema.

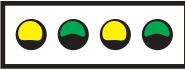

Combinazione di indicatori	Descrizione del problema	Soluzione consigliata
 A B C D	Il computer si trova in una condizione di spegnimento normale o in una possibile anomalia pre-BIOS.	Collegare il computer ad una presa elettrica funzionante e premere il pulsante di alimentazione.
 A B C D	Possibile guasto del processore.	Contattare la Dell (vedere pagina 122).



-  = giallo
-  = verde
-  = spento

Combinazione di indicatori <i>(segue)</i>	Descrizione del problema	Soluzione consigliata
 <p>A B C D</p>	I moduli di memoria sono rilevati, ma si è verificato un guasto della memoria.	<ul style="list-style-type: none"> • Se sono stati installati almeno due moduli di memoria, rimuovere i moduli, reinstallare un modulo (vedere pagina 73), quindi riavviare il computer. Se il computer si avvia normalmente, reinstallare un modulo aggiuntivo. Continuare fino a individuare il modulo difettoso o a reinstallare tutti i moduli senza errori. • Se disponibile, installare memoria correttamente funzionante dello stesso tipo nel computer (vedere pagina 73). • Se il problema persiste, rivolgersi alla Dell (vedere pagina 122).
 <p>A B C D</p>	Possibile guasto della scheda grafica.	<ul style="list-style-type: none"> • Se il computer ha una scheda grafica, rimuovere la scheda e reinstallarla (vedere pagina 81), quindi riavviare il computer. • Se il problema persiste, installare una scheda grafica funzionante e riavviare il computer. • Se il problema persiste o il computer dispone di una grafica integrata, rivolgersi alla Dell (consultare pagina 122).
 <p>A B C D</p>	Si è verificata una possibile anomalia nell'unità disco floppy o disco rigido.	Rialloggiare tutti i cavi di alimentazione e di dati, e riavviare il computer.
 <p>A B C D</p>	Si è verificata una possibile anomalia alla USB.	Reinstallare tutte le periferiche USB, controllare le connessioni cavo, quindi riavviare il computer.

-  = giallo
-  = verde
-  = spento

Combinazione di indicatori <i>(segue)</i>	Descrizione del problema	Soluzione consigliata
 <p>A B C D</p>	Non si rileva nessun modulo di memoria.	<ul style="list-style-type: none"> • Se sono stati installati almeno due moduli di memoria, rimuovere i moduli, reinstallare un modulo (vedere pagina 73), quindi riavviare il computer. Se il computer si avvia normalmente, reinstallare un modulo aggiuntivo. Continuare fino a individuare il modulo difettoso o a reinstallare tutti i moduli senza errori. • Se disponibile, installare memoria correttamente funzionante dello stesso tipo nel computer (vedere pagina 73). • Se il problema persiste, rivolgersi alla Dell (vedere pagina 122).
 <p>A B C D</p>	I moduli di memoria sono rilevati, ma esiste un errore di compatibilità o di configurazione della memoria.	<ul style="list-style-type: none"> • Accertarsi che non esistano requisiti speciali di posizionamento dei connettori/moduli di memoria (vedere pagina 73). • Verificare che i moduli di memoria che si stanno installando siano compatibili col computer (vedere pagina 73). • Se il problema persiste, rivolgersi alla Dell (vedere pagina 122).
 <p>A B C D</p>	Si è verificata una possibile anomalia nella scheda di espansione.	<ol style="list-style-type: none"> 1 Determinare se esiste un conflitto rimuovendo una scheda (non la scheda grafica) (vedere pagina 81) e riavviando il computer. 2 Se il problema persiste, reinstallare la scheda rimossa, rimuovere una scheda diversa, quindi riavviare il computer. 3 Ripetere questa procedura per ciascuna scheda. Se il computer si avvia normalmente, risolvere i problemi relativi all'ultima scheda rimossa dal computer per conflitti di risorse (consultare "Risoluzione delle incompatibilità software e hardware" a pagina 58). 4 Se il problema persiste, rivolgersi alla Dell (vedere pagina 122).

-  = giallo
-  = verde
-  = spento

Combinazione di indicatori (<i>segue</i>)	Descrizione del problema	Soluzione consigliata
 A B C D	Si è verificata un'altra anomalia.	<ul style="list-style-type: none"> • Verificare che i cavi siano correttamente collegati dal disco rigido, dall'unità CD e dall'unità DVD alla scheda di sistema (vedere pagina 100). • Se sullo schermo è presente un messaggio di errore che identifichi un problema con una periferica (quale ad esempio l'unità disco floppy o il disco rigido), controllare la periferica per accertarsi che stia funzionando correttamente. • Il sistema operativo sta tentando di avviarsi da una periferica (quale ad esempio un'unità disco floppy o un disco rigido); controllare l'installazione del sistema (vedere pagina 111) per accertarsi che la sequenza di avvio sia corretta per le periferiche installate sul computer. • Se il problema persiste, rivolgersi alla Dell (vedere pagina 122).
 A B C D	Il computer si trova in una condizione di funzionamento normale dopo POST (autoprova di accensione).	Nessuno.

-  = giallo
 = verde
 = spento

Diagnostica della Dell

⚠ ATTENZIONE: Prima di eseguire le procedure descritte in questa sezione, seguire le istruzioni di sicurezza riportate nella *Guida alle informazioni sul prodotto*.

Se si riscontrano problemi con il computer, effettuare i controlli riportati in "Soluzione dei problemi" a pagina 33 ed eseguire il programma Dell Diagnostics prima di contattare il supporto tecnico di Dell.

➡ AVVISO: Dell Diagnostics funziona solo su computer Dell™.

- 1 Accendere (o riavviare) il computer.
- 2 Quando viene visualizzato il logo della DELL™, premere immediatamente <F12>. Se si attende troppo a lungo e viene visualizzato il logo del sistema operativo, attendere la visualizzazione del desktop di Microsoft® Windows®. Arrestare quindi il sistema (vedere pagina 59) e riprovare.
- 3 Quando appare l'elenco delle unità d'avvio, evidenziare **Boot to Utility partition** e premere <Invio>.

- 4 Quando appare **Main Menu** (Menu Principale) di Dell Diagnostics, selezionare la prova che si desidera eseguire (vedere pagina 53).

Menu principale di Dell Diagnostics

- 1 Dopo il caricamento del Dell Diagnostics e la comparsa della schermata **Main Menu** (Menu principale), fare clic sul pulsante relativo all'opzione desiderata.

Opzione	Funzione
Express Test	Esegue una prova veloce delle periferiche. L'esecuzione di questa prova richiede in genere da 10 a 20 minuti e non richiede interazione da parte dell'utente. Eseguire Express Test (Prova veloce) prima per aumentare la possibilità di scoprire il problema rapidamente.
Extended Test	Esegue una verifica approfondita delle periferiche. L'esecuzione di questa prova richiede in genere almeno un'ora e l'utente dovrà rispondere periodicamente a delle domande.
Custom Test	Esegue la verifica di una periferica specifica. È possibile personalizzare le prove che si desidera eseguire.
Symptom Tree	Elenca i sintomi più comuni riscontrati e consente di selezionare una prova in base al sintomo del problema che si sperimenta.

- 2 Se si riscontra un problema durante una prova, appare un messaggio che visualizza il codice di errore e la descrizione del problema. Annotare il codice di errore e la descrizione del problema e seguire le istruzioni visualizzate.

Se non è possibile risolvere la condizione di errore, rivolgersi alla Dell (vedere pagina 122).



N.B. Il Numero di servizio per il computer si trova nella parte superiore di ciascuna schermata di prova. Se si contatta Dell, il personale del supporto tecnico richiederà all'utente il numero di servizio.

- 3 Se si esegue una prova dalle opzioni **Custom Test** o **Symptom Tree**, fare clic sulla scheda pertinente descritta nella tabella seguente per maggiori informazioni.

Scheda	Funzione
Results	Visualizza i risultati della prova e le eventuali condizioni di errore riscontrate.
Errors	Visualizza le condizioni di errore riscontrate, i codici di errore e la descrizione del problema.
Help	Descrive la prova e può contenere informazioni sui requisiti per l'esecuzione della prova.

Scheda	Funzione
Configuration	Visualizza la configurazione hardware della periferica selezionata. Le informazioni di configurazione di tutte le periferiche visualizzate in Dell Diagnostics sono derivate dalla configurazione del sistema, dalla memoria e da varie prove interne e vengono visualizzate nell'elenco delle periferiche disponibile nel riquadro sinistro dello schermo. Nell'elenco delle periferiche potrebbero non essere elencati i nomi di tutti i componenti installati sul computer o di tutte le periferiche collegate al computer.
Parameters	Consente di personalizzare la prova modificandone le impostazioni.

- 4 Chiudere la schermata di prova per ritornare alla schermata **Main Menu** (Menu principale). Per uscire da Dell Diagnostics e riavviare il computer, chiudere la schermata **Main Menu** (Menu principale).

Driver

Che cos'è un driver?

È un programma che controlla una periferica quale una stampante, un mouse o una tastiera. Tutte le periferiche richiedono un programma driver.

Un driver funge da traduttore fra la periferica e qualsiasi programma che la utilizza. Ciascuna periferica possiede una propria serie di comandi specializzati che solo il driver è in grado di riconoscere.

Dell spedisce il computer con i driver necessari già installati; non sono necessarie ulteriori installazioni o configurazioni.

Molti driver, ad esempio quelli relativi alla tastiera, vengono forniti insieme al sistema operativo Microsoft® Windows®. Potrebbe essere necessario installare manualmente il driver nei seguenti casi:

- aggiornare il sistema operativo
- reinstallare il sistema operativo
- collegare o installare una nuova periferica.

Identificazione di driver

Se si riscontra un problema con una periferica, stabilire se dipende dal driver e, se necessario, eseguirne l'aggiornamento.

Windows XP

- 1 Fare clic sul pulsante **Start** e fare clic su **Pannello di controllo**.
- 2 In **Scegliere una categoria**, fare clic su **Prestazioni e manutenzione**.
- 3 Fare clic su **Sistema**.
- 4 Nella finestra **Proprietà del sistema**, selezionare la scheda **Hardware**.

- 5 Selezionare la scheda **Gestione periferiche**.
- 6 Scorrere l'elenco per verificare la presenza di un punto esclamativo (un cerchio di colore giallo con [!]) accanto all'icona di una o più periferiche.

Se un punto esclamativo si trova accanto al nome della periferica, potrebbe essere necessario reinstallare il driver o installare un nuovo driver (vedere pagina 55).

Reinstallazione dei driver



AVVISO: Il sito Web del supporto tecnico della Dell all'indirizzo support.dell.com fornisce driver approvati per computer Dell™. L'installazione di driver provenienti da altre fonti potrebbe determinare il funzionamento non corretto del computer.

Uso di Ripristino driver di periferica Windows XP

Se si verifica un problema con il computer dopo l'installazione o l'aggiornamento di un driver, usare Ripristino driver di periferica di Windows XP per ripristinare la versione del driver precedentemente installata.

- 1 Fare clic sul pulsante **Start** e fare clic su **Pannello di controllo**.
- 2 In **Scegliere una categoria**, fare clic su **Prestazioni e manutenzione**.
- 3 Fare clic su **Sistema**.
- 4 Nella finestra **Proprietà del sistema**, selezionare la scheda **Hardware**.
- 5 Selezionare la scheda **Gestione periferiche**.
- 6 Fare clic con il pulsante destro del mouse sulla periferica per la quale il nuovo driver è stato installato e fare clic su **Proprietà**.
- 7 Selezionare la scheda **Driver**.
- 8 Fare clic su **Ripristina driver**.

Se l'uso di Ripristino driver di periferica non risolve il problema, usare Ripristino configurazione di sistema per riportare il computer allo stato operativo in cui si trovava prima di aver installato il nuovo driver.

Reinstallazione manuale dei driver

- 1 Dopo aver copiato i file dei driver necessari sul disco rigido, fare clic sul pulsante **Start** e fare clic col pulsante destro del mouse su **Risorse del computer**.
- 2 Scegliere **Proprietà**.
- 3 Selezionare la scheda **Hardware**, quindi fare clic su **Gestione periferiche**.
- 4 Fare doppio clic sul tipo di periferica di cui si desidera installare il driver.
- 5 Fare doppio clic sul nome della periferica per la quale si sta installando il driver.
- 6 Fare clic sulla scheda **Driver**, quindi su **Aggiorna driver**.
- 7 Fare clic su **Installa da un elenco o percorso specifico (per utenti esperti)**, quindi fare clic su **Avanti**.
- 8 Fare clic su **Sfoglia** e scegliere la cartella in cui si erano in precedenza estratti i file del driver.
- 9 Quando appare il nome del driver appropriato, fare clic su **Avanti**.
- 10 Fare clic su **Fine** e riavviare il sistema.

Ripristino del sistema operativo

È possibile ripristinare il sistema operativo nei modi seguenti:

- il Ripristino configurazione di sistema Microsoft Windows XP riporta il computer ad uno stato operativo precedente senza influenzare i file di dati
- Dell PC Restore da Symantec ripristina il disco rigido allo stato operativo in cui si trovava quando è stato acquistato il computer. Dell PC Restore elimina permanentemente tutti i dati nel disco rigido e rimuove le applicazioni installate dopo aver ricevuto il computer.

Uso del Ripristino configurazione di sistema di Microsoft Windows XP

Il sistema operativo Microsoft Windows XP fornisce l'utilità Ripristino configurazione di sistema che consente di ripristinare una precedente configurazione operativa del computer, senza modificare i file di dati, a seguito di modifiche all'hardware, al software o ad altre impostazioni di sistema che hanno reso il computer instabile. Consultare la Guida in linea e supporto tecnico di Windows per informazioni sull'utilizzo di Ripristino configurazione di sistema. Per accedere ai file della Guida in linea, vedere pagina 10.



AVVISO: Eseguire i backup regolari dei file di dati. Ripristino configurazione di sistema non controlla i file di dati e non può ripristinarli.



N.B. Le procedure in questo documento sono state scritte per la visualizzazione predefinita di Windows, pertanto potrebbero non funzionare se l'utente ha configurato il computer Dell™ con la visualizzazione classica di Windows.

Creazione di un punto di ripristino

- 1 Fare clic sul pulsante **Start**, quindi scegliere **Guida in linea e supporto tecnico**.
- 2 Fare clic su **Ripristino configurazione di sistema**.
- 3 Seguire le istruzioni visualizzate.

Ripristino del computer a una configurazione operativa precedente

Se si verifica un problema in seguito all'installazione di un driver di periferica, utilizzare Ripristino driver di periferica (vedere pagina 55) per risolvere il problema. Qualora l'operazione non abbia esito positivo, usare Ripristino configurazione di sistema.



AVVISO: Salvare e chiudere qualsiasi file aperto e uscire da qualsiasi programma aperto prima di ripristinare il computer ad uno stato operativo precedente. Non modificare, aprire o eliminare alcun file o programma prima che il sistema venga completamente ripristinato.

- 1 Fare clic sul pulsante **Start**, scegliere **Tutti i programmi**→ **Accessori**→ **Utilità di sistema**, quindi dare clic su **Ripristino configurazione di sistema**.
- 2 Verificare che l'opzione **Ripristina l'installazione del sistema esistente in un dato momento** sia selezionata, quindi fare clic su **Avanti**.
- 3 Selezionare dal calendario la data a cui si desidera ripristinare la configurazione del computer. Nella finestra **Selezionare un punto di ripristino** è disponibile un calendario in cui sono riportati i punti di ripristino e da cui è possibile selezionare quello desiderato. Se per una data è disponibile un punto di ripristino, tale data viene visualizzata in grassetto.

- 4 Selezionare un punto di ripristino, quindi fare clic su **Avanti**.
Se per una data è disponibile un solo punto di ripristino, questo verrà automaticamente selezionato. Se, invece, sono disponibili due o più punti di ripristino, è necessario fare clic su quello desiderato.
- 5 Fare clic su **Avanti**.
Viene visualizzata la finestra **Ripristino completo** dopo il termine della raccolta di dati con Ripristino configurazione di sistema, quindi il computer si riavvia.
- 6 Al riavvio del computer, fare clic su **OK**.

Per modificare il punto di ripristino, ripetere la procedura usando un punto di ripristino diverso oppure annullare il ripristino.

Annullamento dell'ultimo ripristino di sistema

-  **AVVISO:** Salvare e chiudere tutti i file aperti e uscire da tutti i programmi in esecuzione prima di annullare l'ultimo ripristino del sistema. Non modificare, aprire o eliminare alcun file o programma prima che il sistema venga completamente ripristinato.
- 1 Fare clic sul pulsante **Start**, scegliere **Tutti i programmi**→ **Accessori**→ **Utilità di sistema**, quindi fare clic su **Ripristino configurazione di sistema**.
 - 2 Selezionare **Annulla ultima operazione di ripristino**, quindi fare clic su **Avanti**.

Uso di Dell PC Restore da Symantec

Utilizzare Dell PC Restore da Symantec esclusivamente come ultimo metodo di ripristinare il sistema operativo. PC Restore ripristina il disco rigido allo stato operativo in cui si trovava quando è stato acquistato il computer. I programmi o i file aggiunti da quando si è ricevuto il computer, inclusi i file di dati, vengono eliminati permanentemente dal disco rigido. I file di dati comprendono: documenti, fogli elettronici, messaggi di posta elettronica, foto digitali, file musicali e così via. Se possibile, effettuare un backup di tutti i dati prima di utilizzare PC Restore.

-  **AVVISO:** L'uso di PC Restore elimina permanentemente tutti i dati nel disco rigido e rimuove le applicazioni o i driver installati dopo aver ricevuto il computer. Se possibile, effettuare un backup di tutti i dati prima di utilizzare PC Restore.

Per utilizzare PC Restore, seguire la procedura seguente.

- 1 Accendere il computer.
Durante il processo di avvio, una barra blu con l'indirizzo **www.dell.com** viene visualizzata nella parte superiore dello schermo.
 - 2 Premere <Ctrl><F11> immediatamente dopo aver visto la barra blu.
Se non si preme <Ctrl><F11> a tempo, consentire al computer di finire il processo di avvio, quindi riavviare il computer.
-  **AVVISO:** Se non si desidera procedere con PC Restore, fare clic su **Reboot (Riavvia)** nel punto seguente.

3 Nella prossima schermata che viene visualizzata, fare clic su **Restore** (Ripristina).

4 Nella prossima schermata, fare clic su **Confirm** (Conferma).

Per completare il processo di ripristino, occorrono circa dai 6 ai 10 minuti.

5 Quando richiesto, fare clic su **Fine** per riavviare il computer.



N.B. Non arrestare manualmente il sistema. Fare clic su **Fine** e consentire al computer di riavviarsi completamente.

6 Quando richiesto, fare clic su **Sì**.

Il computer si riavvierà. Poiché il computer è ripristinato al suo stato operativo originario, la schermata che viene visualizzata, cioè il Contratto di licenza Microsoft con l'utente finale, è la stessa che è apparsa la prima volta che il computer è stato acceso.

7 Fare clic su **Avanti**.

Viene visualizzata la finestra **Ripristino configurazione di sistema**, quindi il computer si riavvia.

8 Al riavvio del computer, fare clic su **OK**.

Attivazione di Ripristino configurazione di sistema

Se si reinstalla Windows XP su un disco rigido con meno di 200 MB di spazio libero, Ripristino configurazione di sistema viene automaticamente disattivato. Per verificare se Ripristino configurazione di sistema è attivato, seguire la procedura descritta.

1 Fare clic sul pulsante **Start** e fare clic su **Pannello di controllo**.

2 Fare clic su **Prestazioni e manutenzione**.

3 Fare clic su **Sistema**.

4 Selezionare la scheda **Ripristino configurazione di sistema**.

5 Accertarsi che **Disattiva Ripristino configurazione di sistema** non sia selezionato.

Risoluzione delle incompatibilità software e hardware

Se durante la configurazione del sistema operativo una periferica non viene rilevata oppure viene rilevata e configurata in modo errato, è possibile usare l'utilità Risoluzione dei problemi dell'hardware per risolvere il problema di compatibilità.

Per risolvere le incompatibilità mediante l'utilità Risoluzione dei problemi dell'hardware, seguire la procedura descritta.

1 Fare clic sul pulsante **Start**, quindi scegliere **Guida in linea e supporto tecnico**.

2 Digitare **risoluzione di problemi hardware** nel campo **Cerca**, quindi fare clic sulla freccia per iniziare la ricerca.

3 Fare clic su **Risoluzione dei problemi relativi all'hardware** nell'elenco **Risultati ricerca**.

4 Nell'elenco **Risoluzione dei problemi relativi all'hardware** fare clic su **Risoluzione di un conflitto hardware nel computer**, quindi fare clic su **Avanti**.

Rimozione e installazione di componenti

Operazioni preliminari

Questo capitolo illustra le procedure per la rimozione e installazione dei componenti nel computer. Tranne quando diversamente indicato, ciascuna procedura presuppone che siano verificate le condizioni seguenti:

- sono stati eseguiti i passaggi in "Spegnimento del computer" (vedere pagina 59) e "Prima di intervenire sui componenti interni del computer" (vedere pagina 60);
- l'utente ha letto le informazioni sulla sicurezza nella *Guida alle informazioni sul prodotto* della Dell™;
- un componente può essere sostituito o, se acquistato separatamente, installato eseguendo la procedura di rimozione in ordine inverso.

Strumenti consigliati

Le procedure di questo documento potrebbero richiedere gli utensili seguenti:

- cacciavite a punta piatta piccolo
- giravite a croce
- disco floppy o CD del programma per l'aggiornamento del BIOS flash.

Spegnimento del computer

 **AVVISO:** Per evitare la perdita di dati, salvare e chiudere i file aperti, quindi uscire da tutti i programmi aperti prima di spegnere il computer.

- 1 Arrestare il sistema operativo:
 - a Salvare e chiudere i file aperti e arrestare i programmi in esecuzione, quindi fare clic sul pulsante **Start** e scegliere **Spegni computer**.
 - b Nella finestra **Spegni computer**, fare clic su **Spegni**.
Il computer si spegne dopo che il processo di arresto del sistema operativo termina.
- 2 Assicurarsi che il computer e le periferiche collegate siano spenti. Se il computer e le periferiche collegate non si sono spenti automaticamente durante l'arresto del sistema operativo, premere e tener premuto il pulsante di alimentazione per 4 secondi.

Prima di intervenire sui componenti interni del computer

Per proteggere il computer da eventuali danni e per la sicurezza personale, attenersi alle indicazioni sulla sicurezza riportate di seguito.



ATTENZIONE: Prima di eseguire le procedure descritte in questa sezione, seguire le istruzioni di sicurezza riportate nella *Guida alle informazioni sul prodotto*.



ATTENZIONE: Maneggiare con cura componenti e schede. Non toccare i componenti o i contatti sulle schede. Maneggiare una scheda dai bordi o dalla staffa metallica di montaggio. Maneggiare un componente, ad esempio un processore, dai bordi, non dai piedini.



AVVISO: Solo un tecnico di assistenza qualificato dovrebbe eseguire le riparazioni del computer. I danni causati dall'assistenza non autorizzata da Dell non sono coperti dalla garanzia.



AVVISO: Per scollegare un cavo, afferrare il connettore o il serracavi, non il cavo stesso. Alcuni cavi sono dotati di connettore con linguette di bloccaggio; per scollegare questo tipo di cavo, fare pressione sulle linguette di blocco prima di estrarlo. Nel separare i connettori, mantenerli allineati per evitare di piegare un eventuale piedino. Inoltre, prima di collegare un cavo accertarsi che entrambi i connettori siano allineati e orientati in modo corretto.



AVVISO: Per evitare di arrecare danni al computer, seguire la procedura descritta prima di effettuare interventi sui componenti interni del computer.

1 Spegnere il computer (vedere pagina 59).



AVVISO: Per disconnettere un cavo di rete, prima scollegare il cavo dal computer, poi dalla periferica di rete.

2 Scollegare dal computer eventuali linee telefoniche o di telecomunicazione.

3 Scollegare il computer e tutte le periferiche collegate dalle rispettive prese elettriche, quindi premere il pulsante di alimentazione per mettere a terra la scheda di sistema.



ATTENZIONE: Per evitare il rischio di scariche elettriche, scollegare sempre il computer dalla presa elettrica prima di aprire il coperchio.

4 Aprire il coperchio del computer (vedere pagina 69).



AVVISO: Prima di toccare qualsiasi componente interno del computer, scaricare a terra l'elettricità statica del corpo toccando una superficie metallica non verniciata, quale ad esempio il metallo sul retro del computer. Durante l'intervento toccare periodicamente una superficie metallica non verniciata per scaricare l'elettricità statica eventualmente accumulata che potrebbe danneggiare i componenti interni.

Vista frontale

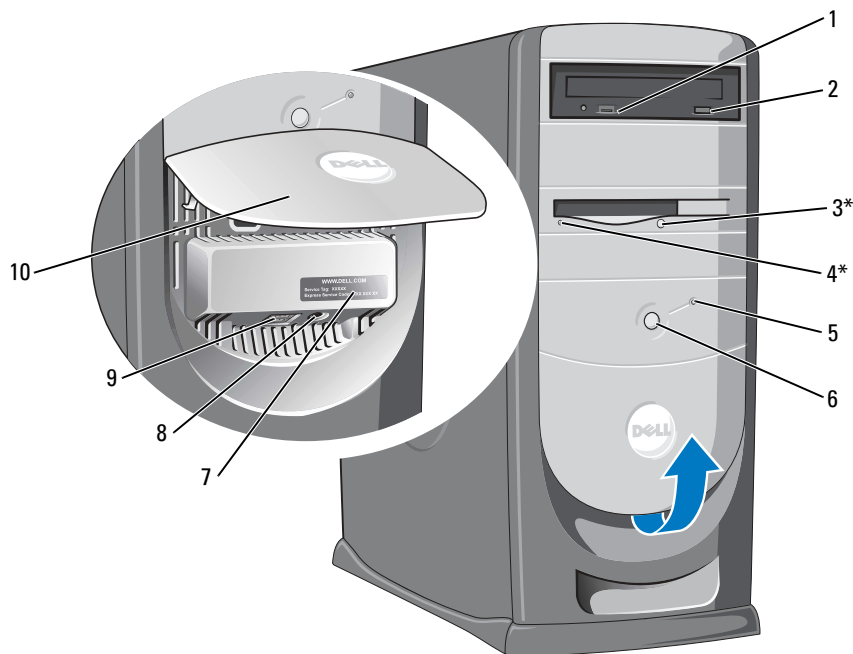

*Su computer con un'unità disco floppy.

1	spia di attività dell'unità CD o DVD	La spia dell'unità è accesa quando il computer legge dati dall'unità CD o DVD.
2	pulsante di espulsione dell'unità CD o DVD	Premere per espellere un disco dall'unità CD o DVD.
3	pulsante di espulsione dell'unità floppy	Premere questo pulsante per espellere un dischetto dall'unità a dischetti (su computer con un'unità disco floppy opzionale).
4	spia di attività dell'unità disco floppy	L'indicatore dell'unità a dischetti è acceso quando il computer legge o scrive dati sull'unità a dischetti. Prima di rimuovere il disco floppy dall'unità, attendere che l'indicatore si spenga (su computer con un'unità disco floppy opzionale).
5	spia di attività del disco rigido	L'indicatore del disco rigido è acceso quando il computer legge o scrive dati sul disco rigido. L'indicatore può inoltre essere acceso quando vengono eseguite operazioni su altre periferiche, ad esempio quando è in funzione il lettore CD.

6	pulsante di alimentazione	<p>Premere questo pulsante per accendere il computer.</p> <p> AVVISO: Per evitare la perdita di dati, non utilizzare il pulsante di alimentazione per spegnere il computer. bensì procedere alla chiusura della sessione di lavoro del sistema operativo.</p>
7	Numero di servizio	Utilizzato per identificare il computer quando si accede al sito Web del supporto Dell o si chiama il supporto tecnico.
8	connettore della cuffia	Utilizzare il connettore cuffia per collegare le cuffie e la maggior parte di tipi di altoparlanti.
9	connettori USB 2.0 (2)	<p>Usare i connettori USB del pannello frontale per collegare periferiche che si usano solo occasionalmente, quali joystick o fotocamere, o per periferiche USB avviabili. Per ulteriori informazioni sull'avvio da una periferica USB, consultare "Installazione del sistema" a pagina 111.</p> <p>Si consiglia di utilizzare i connettori USB posteriori per periferiche che di solito restano collegate, quali ad esempio le stampanti e le tastiere.</p>
10	sportello del pannello frontale	<p>Aprire lo sportello per utilizzare i connettori del pannello frontale.</p> <p>N.B. Lo sportello frontale è rimovibile; se lo si rimuove o lo si spinge accidentalmente fuori dai suoi cardini, scatta nuovamente in posizione. Per istruzioni su come inserire nuovamente lo sportello in posizione, vedere pagina 65.</p>

Vista posteriore

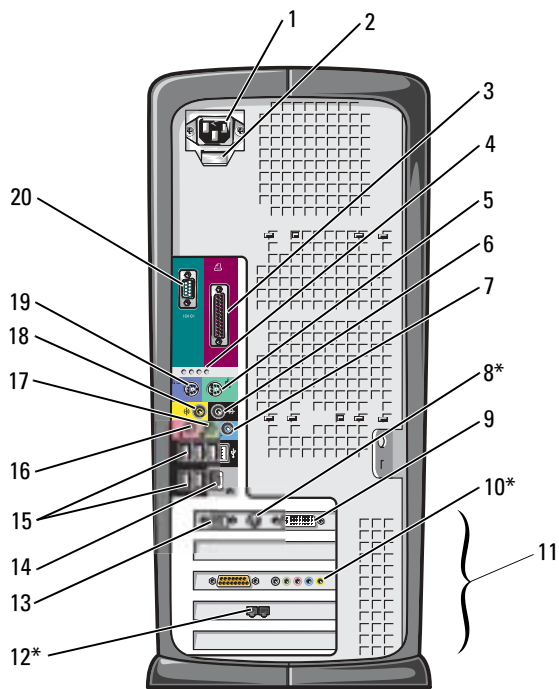

*Non presente su tutti i computer.

1	connettore di alimentazione	Inserire il cavo di alimentazione.
2	selettore di tensione (potrebbe non essere disponibile su tutti i computer)	Consultare le istruzioni di sicurezza che si trovano nella <i>Guida alle informazioni sul prodotto</i> per maggiori informazioni.
3	connettore della porta parallela	Collegare una periferica parallela, quale ad esempio una stampante, al connettore parallelo. Se si usa una stampante USB, collegarla al connettore USB.
4	indicatori della diagnostica (4)	Utilizzare le luci per contribuire a risolvere i problemi di un computer in base al codice di diagnostica. Per ulteriori informazioni, consultare "Indicatori della diagnostica" a pagina 49.
5	connettore del mouse	Collegare un mouse standard al connettore verde del mouse. Prima di collegare un mouse al computer, spegnere il computer stesso ed eventuali periferiche ad esso collegate. Se si dispone di un mouse USB, collegarlo ad un connettore USB.

6	connettore surround	Utilizzare il connettore surround nero per collegare altoparlanti con capacità multicanale. Sui computer dotati di una scheda audio, usare il connettore sulla scheda.
7	connettore della linea di ingresso	Utilizzare il connettore blu della linea di ingresso per collegare una periferica di registrazione/riproduzione, quale ad esempio un lettore di cassette, un lettore CD o un videoregistratore. Sui computer dotati di una scheda audio, usare il connettore sulla scheda.
8	connettore uscita TV	Consente di collegare il computer a un televisore. Per ulteriori informazioni, consultare "Connessione a Internet" a pagina 13.
9	connettore video DVI	Se il monitor ha un connettore DVI, inserirlo nel connettore DVI sul computer. Se il monitor ha un connettore VGA, inserirlo nel connettore VGA sul computer.
10	connettori della scheda audio opzionali	<ul style="list-style-type: none"> • Connettore della linea di ingresso — Usare il connettore della linea di ingresso contrassegnato in blu per collegare una periferica di registrazione o riproduzione, ad esempio un riproduttore di audiocassette, un lettore di CD o un videoregistratore. • Connettore del microfono — Utilizzare il connettore rosa del microfono per collegare un microfono (da computer) per ingresso vocale o musicale in un programma di audio o di telefonia. • Connettore della linea di uscita — Utilizzare il connettore verde della linea di uscita per collegare le cuffie e la maggior parte degli altoparlanti con amplificatori integrati. • Connettore surround — Utilizzare il connettore surround nero per collegare altoparlanti con capacità multicanale. • Connettore centrale/effetti a bassa frequenza (Low-Frequency Effects, LFE) — Utilizzare il connettore giallo centrale/LFE da collegare al subwoofer.
11	slot delle schede (5)	Connettori di accesso per qualsiasi scheda PCI installata (tre slot) e schede PCI Express (uno slot x16 e uno slot x1).
12	connettori modem	(opzionale) Se si dispone di un modem, collegare un cavo telefonico ad uno dei connettori del modem. Non collegare il cavo telefonico al connettore di rete. N.B. Non tutti i modem hanno due connettori.
13	connettore video VGA	Se il monitor ha un connettore DVI, inserirlo nel connettore DVI sul computer. Se il monitor ha un connettore VGA, inserirlo nel connettore VGA sul computer.

14	connettore dell'adattatore di rete	<p>Per collegare il computer a una periferica di rete o a banda larga, collegare un'estremità del cavo di rete a uno spinotto di rete o alla periferica di rete o a banda larga. Connettere l'altra estremità del cavo di rete al connettore della scheda di rete sul computer. Uno scatto indicherà che il cavo di rete è stato saldamente inserito nel connettore.</p> <p>N.B. Non collegare un cavo telefonico al connettore di rete.</p> <p>Su computer con una scheda di connettore di rete, utilizzare il connettore sulla scheda. È consigliabile utilizzare un cablaggio e connettori di categoria 5 per la rete. Se è necessario usare cavi di Categoria 3, forzare la velocità di rete a 10 Mbps per garantire un funzionamento affidabile.</p>
15	connettori USB 2.0 (6)	<p>Utilizzare i connettori USB posteriori per periferiche che di solito restano collegate, quali ad esempio le stampanti e le tastiere.</p> <p>Utilizzare i connettori USB anteriori per periferiche che vengono collegate raramente, quali ad esempio i joystick o le fotocamere digitali, o per periferiche USB avviabili.</p>
16	connettore del microfono	<p>Utilizzare il connettore rosa del microfono per collegare un microfono (da computer) per ingresso vocale o musicale in un programma di audio o di telefonia.</p> <p>Su computer con una scheda audio, il connettore del microfono si trova sulla scheda.</p>
17	connettore della linea di uscita	<p>Utilizzare il connettore verde della linea di uscita per collegare le cuffie e la maggior parte di altoparlanti con amplificatori integrati.</p> <p>Sui computer dotati di una scheda audio, usare il connettore sulla scheda.</p>
18	connettore centrale/effetti a bassa frequenza (Low-Frequency Effects, LFE)	<p>Utilizzare il connettore centrale/LFE giallo per collegare il subwoofer.</p> <p>Sui computer dotati di una scheda audio, usare il connettore sulla scheda.</p>
19	connettore della tastiera	<p>Se si dispone di una tastiera standard, collegarla al connettore viola della tastiera. Se si dispone di una tastiera USB, collegarla ad un connettore USB.</p>
20	connettore della porta seriale	<p>Collegare una periferica seriale, quale ad esempio una periferica manuale, alla porta seriale.</p>

Braccetti dei cardini e sportello del pannello frontale

Per impedire danni al computer, lo sportello del pannello frontale è fatto in modo da staccarsi se viene sollevato eccessivamente. Se lo sportello è aperto ed è stato spinto troppo all'interno, i braccetti dei cardini potrebbero staccarsi (quando sono staccati risultano allentati).

Riposizionamento dei braccetti dei cardini



ATTENZIONE: Prima di eseguire le procedure descritte in questa sezione, seguire le istruzioni di sicurezza riportate nella *Guida alle informazioni sul prodotto*.

- 1 Seguire le procedure in "Operazioni preliminari" a pagina 59.
- 2 Scollegare il cavo di alimentazione del computer dalla presa elettrica.

- 3 Rimuovere il pannello frontale staccandolo delicatamente dai due braccetti dei cardini.
- 4 Rimuovere l'inserito del pannello frontale al di sopra dell'area dell'alloggiamento dello sportello tirando la parte inferiore dell'inserito con le dita.

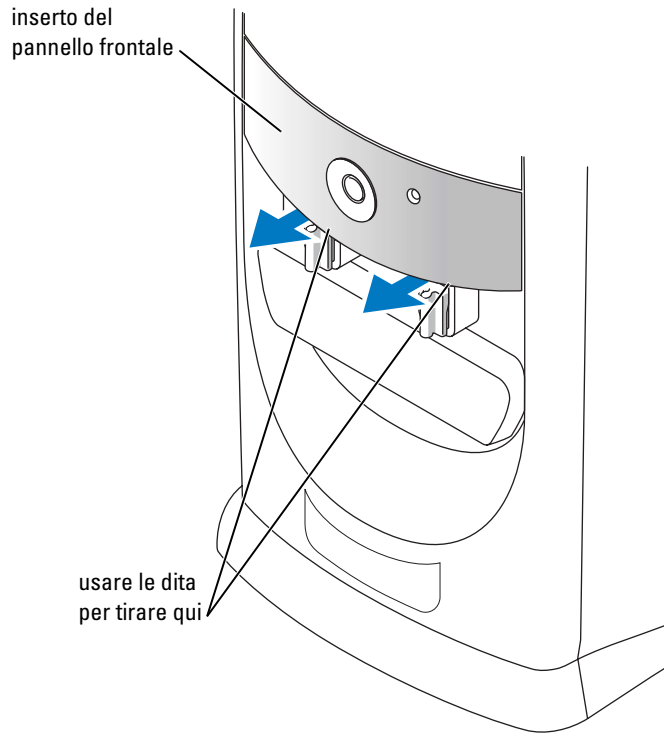

- 5 Alzare entrambi i braccetti dei cardini in posizione orizzontale.
- 6 Utilizzare i due slot di visione per allineare la barra girevole con i due slot della barra girevole.

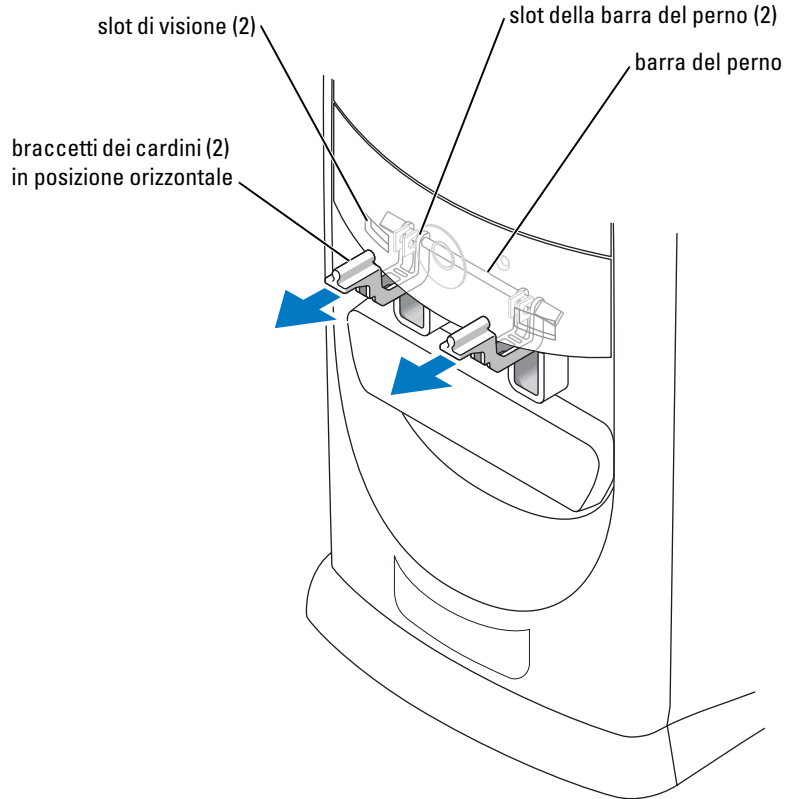

AVVISO: Prima di toccare qualsiasi componente interno del computer, scaricare a terra l'elettricità statica del corpo toccando una superficie metallica non verniciata, quale ad esempio il metallo sul retro del computer. Durante l'intervento toccare periodicamente una superficie metallica non verniciata per scaricare l'elettricità statica eventualmente accumulata che potrebbe danneggiare i componenti interni.

7 Tirarli verso di sé finché non scattano in posizione.

Se i braccetti dei cardini non scattano di nuovo in posizione al primo tentativo, riposizionarli delicatamente e riprovare.

8 Quando i braccetti dei cardini sono scattati in posizione, abbassarli e alzarli due o tre volte in modo che si posizionino correttamente.

9 Riposizionare l'inserito del pannello frontale.

10 Ricollegare il cavo di alimentazione del computer alla presa elettrica:

11 Reinscrivere lo sportello frontale (vedere pagina 68).

Riposizionamento dello sportello frontale nei cardini

⚠ ATTENZIONE: Prima di eseguire le procedure descritte in questa sezione, seguire le istruzioni di sicurezza riportate nella *Guida alle informazioni sul prodotto*.

- 1 Seguire le procedure in "Operazioni preliminari" a pagina 59.
- 2 Scollegare il cavo di alimentazione del computer dalla presa elettrica.
- 3 Abbassare i braccetti dei cardini in posizione verticale.
- 4 Allineare i due fermagli all'interno dello sportello frontale con i due braccetti dei cardini.
- 5 Esercitare una pressione in avanti sullo sportello frontale fino a farlo scattare in entrambi i braccetti dei cardini.

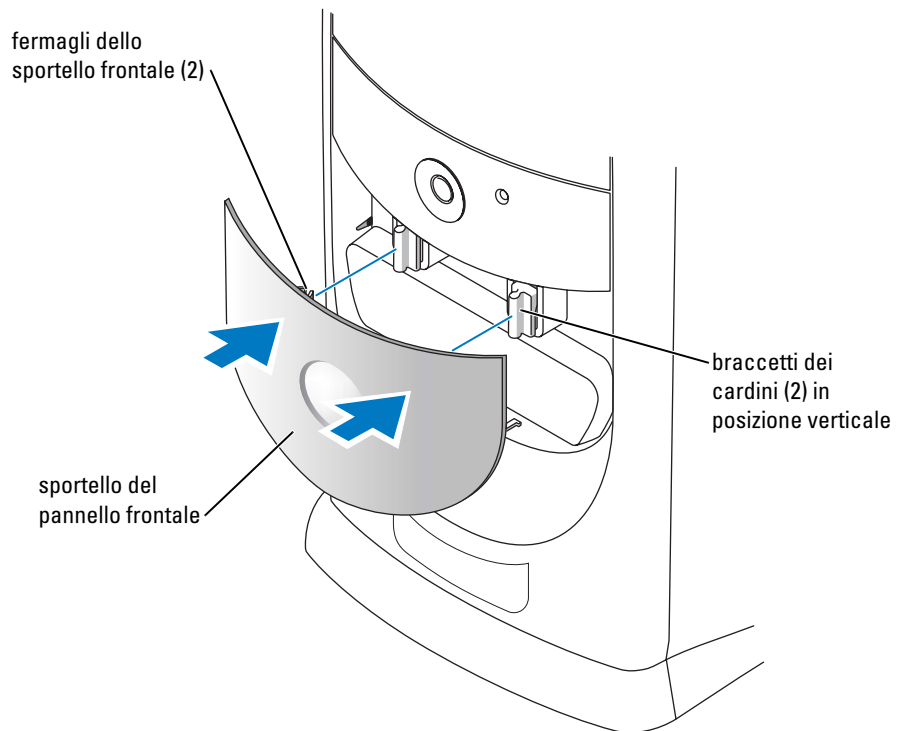

Come aprire il coperchio del computer

 **ATTENZIONE:** Prima di eseguire le procedure descritte in questa sezione, seguire le istruzioni di sicurezza riportate nella *Guida alle informazioni sul prodotto*.

 **ATTENZIONE:** Per evitare il rischio di scariche elettriche, scollegare sempre il computer dalla presa elettrica prima di aprire il coperchio.

1 Seguire le procedure in "Operazioni preliminari" a pagina 59.

 **AVVISO:** Assicurarsi che sulla scrivania esista spazio sufficiente per appoggiare il coperchio aperto almeno 30 cm.

2 Adagiare il computer su un lato in modo che la freccia sul fondo sia rivolta verso l'alto.

3 Aprire il coperchio:

- Osservando il retro del computer, premere il pulsante di sblocco posto sul lato destro del computer con una mano, tirando nel contempo verso l'alto il coperchio con l'altra mano.
- Premere il pulsante di sblocco posto sul lato sinistro del computer con una mano, tirando nel contempo verso l'alto il coperchio con l'altra mano.
- Afferrare la parte inferiore del computer con una mano, quindi tirare il coperchio fino ad aprirlo con l'altra mano.

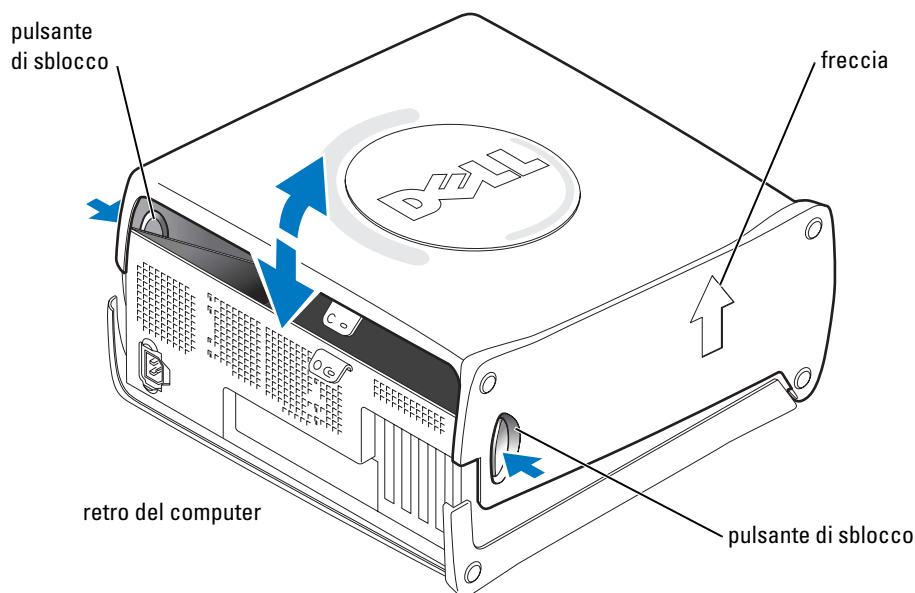

Esplorazione dell'interno del computer

⚠ ATTENZIONE: Prima di eseguire le procedure descritte in questa sezione, seguire le istruzioni di sicurezza riportate nella *Guida alle informazioni sul prodotto*.

Seguire le procedure in "Operazioni preliminari" a pagina 59.

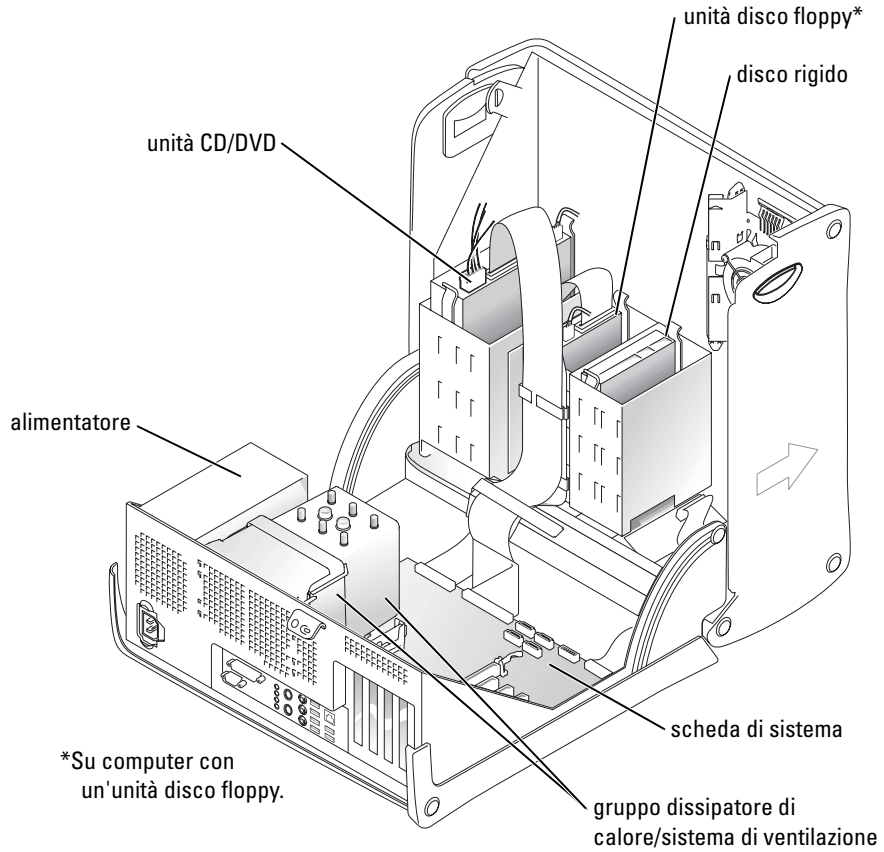

Componenti della scheda di sistema

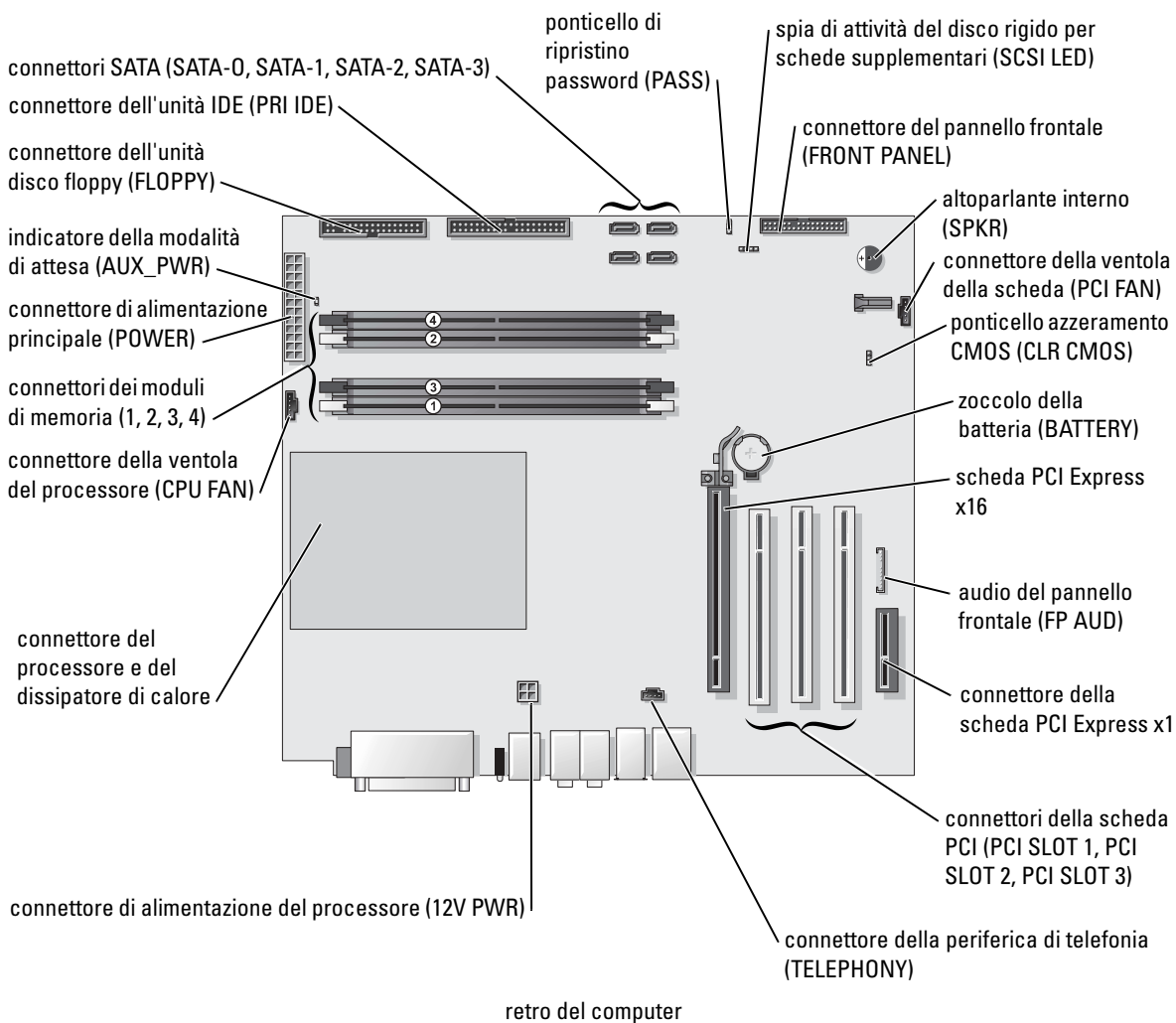

Memoria

È possibile espandere la memoria del computer installando dei moduli di memoria sulla scheda di sistema.

Il computer supporta la memoria DDR2. Per informazioni supplementari sul tipo di memoria supportata dal computer, consultare "Memoria" a pagina 107.

Panoramica della memoria DDR2

I moduli di memoria DDR2 devono essere installati in *coppie di pari capacità di memoria e con dimensioni, velocità e tecnologia uguali*. Se i moduli di memoria DDR2 non vengono installati in coppie di pari capacità, il computer continuerà a funzionare, ma le prestazioni risulteranno leggermente ridotte. Vedere l'etichetta sull'angolo superiore destro del modulo per determinare la capacità del modulo.



N.B. Installare sempre i moduli di memoria DDR2 nell'ordine indicato sulla scheda di sistema.

Le configurazioni di memoria consigliate sono:

- una coppia di moduli di memoria di pari capacità installati nei connettori DIMM 1 e 2
o
- una coppia di moduli di memoria di pari capacità installati nei connettori DIMM 1 e 2 e un'altra coppia di moduli di memoria di pari capacità installati nei connettori DIMM 3 e 4

AVVISO: Non installare moduli di memoria ECC.

- Se si installano coppie miste di memoria DDR2 a 400 MHz (PC2-3200) e DDR2 a 533 MHz (PC2-4200), i moduli funzioneranno alla velocità più bassa tra quelle dei moduli installati.
- Assicurarsi di installare un modulo di memoria singolo nel connettore DIMM 1, il connettore più vicino al processore, prima di installare i moduli negli altri connettori.

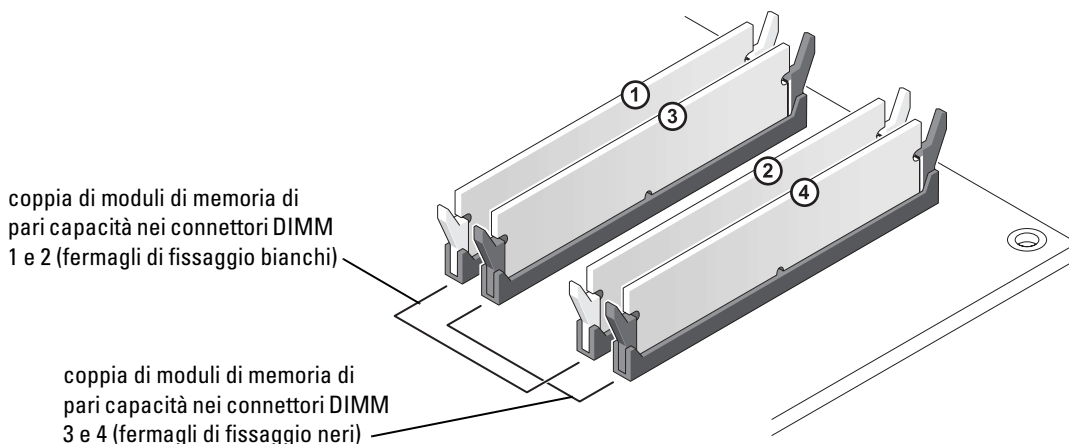

N.B. La memoria acquistata dalla Dell è coperta dalla garanzia del computer.

AVVISO: Se si rimuovono i moduli originali di memoria dal computer durante un aggiornamento della memoria, mantenerli separati da eventuali altri nuovi moduli, anche se i nuovi moduli fossero stati acquistati dalla Dell. Se possibile, *non* abbinare un modulo di memoria originale a un nuovo modulo di memoria, altrimenti si potrebbero verificare problemi all'avvio del computer. I moduli di memoria originali vanno installati in coppie nei connettori DIMM 1 e 2 o nei connettori DIMM 3 e 4.

Indirizzamento della memoria con configurazioni a 4 GB

Il computer supporta una quantità massima di memoria pari a 4 GB ripartita su quattro moduli DIMM da 1 GB. I sistemi operativi più recenti, quali Microsoft® Windows® XP, sono in grado di sfruttare al massimo solo 4 GB di spazio di indirizzi, tuttavia la quantità di memoria disponibile per il sistema operativo è inferiore. Determinati componenti interni del computer, infatti, richiedono uno spazio di indirizzi nell'intervallo dei 4 GB, e qualsiasi spazio di indirizzi riservato a tali componenti non può essere usato dalla memoria del computer.

Installazione di memoria

ATTENZIONE: Prima di eseguire le procedure descritte in questa sezione, seguire le istruzioni di sicurezza riportate nella *Guida alle informazioni sul prodotto*.

AVVISO: Per evitare possibili danni ai componenti all'interno del computer, scaricare l'elettricità statica dal proprio corpo prima di toccare un qualsiasi componente elettronico del computer. A tale scopo è sufficiente toccare una superficie metallica non verniciata sul telaio del computer.

- 1 Seguire le procedure in "Operazioni preliminari" a pagina 59.
- 2 Adagiare il computer su un lato in modo che la scheda di sistema sia sul fondo della parte interna del computer.

- 3 Premere verso l'esterno i fermagli di fissaggio su ciascun lato del connettore del modulo di memoria.

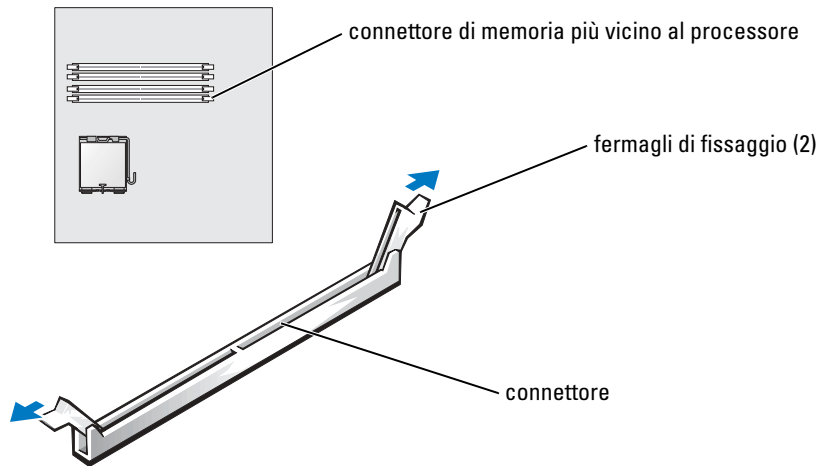

- 4 Allineare la tacca sulla parte inferiore del modulo con la traversina del connettore.

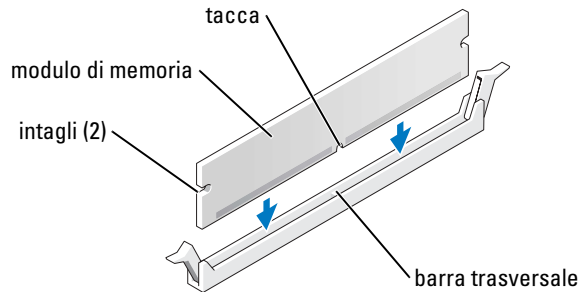

- AVVISO:** Per evitare danni al modulo di memoria, applicare la stessa forza su entrambe le estremità quando si spinge il modulo nel connettore.

- 5 Inserire il modulo nel connettore finché non scatta in posizione.

Se il modulo è stato inserito correttamente, i fermagli di fissaggio scattano negli intagli posti sulle due estremità laterali del modulo.

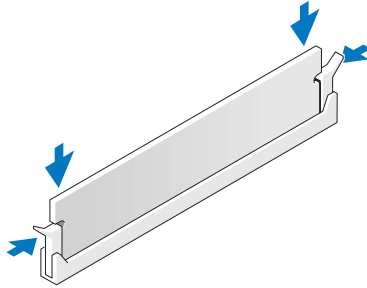

- 6 Chiudere il coperchio del computer.
- ➡ **AVVISO:** Per connettere un cavo di rete, prima inserire il cavo nella periferica di rete, poi collegarlo al computer.
- 7 Collegare il computer e le periferiche alle prese elettriche e accenderli.
- 8 Fare clic con il pulsante destro del mouse sull'icona **Risorse del computer** e fare clic su **Proprietà**.
- 9 Selezionare la scheda **Generale**.
- 10 Per verificare se la memoria è installata correttamente, controllare la quantità di memoria (RAM) riportata.

Rimozione di memoria

- ⚠ **ATTENZIONE:** Prima di eseguire le procedure descritte in questa sezione, seguire le istruzioni di sicurezza riportate nella *Guida alle informazioni sul prodotto*.
- ➡ **AVVISO:** Per evitare possibili danni ai componenti all'interno del computer, scaricare l'elettricità statica dal proprio corpo prima di toccare un qualsiasi componente elettronico del computer. A tale scopo è sufficiente toccare una superficie metallica non verniciata sul telaio del computer.
- 1 Seguire le procedure in "Operazioni preliminari" a pagina 59.
 - 2 Premere verso l'esterno i fermagli di fissaggio su ciascun lato del connettore del modulo di memoria.
 - 3 Afferrare il modulo e sollevarlo.
Se il modulo oppone resistenza, smuoverlo con delicatezza tirando alternativamente gli angoli verso l'alto per estrarlo dal connettore.

Schede



ATTENZIONE: Prima di eseguire le procedure descritte in questa sezione, seguire le istruzioni di sicurezza riportate nella *Guida alle informazioni sul prodotto*.



AVVISO: Per evitare possibili danni ai componenti all'interno del computer, scaricare l'elettricità statica dal proprio corpo prima di toccare un qualsiasi componente elettronico del computer. A tale scopo è sufficiente toccare una superficie metallica non verniciata sul telaio del computer.

Il computer Dell™ fornisce i seguenti slot per schede PCI e PCI Express:

- tre slot per schede PCI
- uno slot per schede PCI Express x16
- uno slot per schede PCI Express x1

Schede PCI

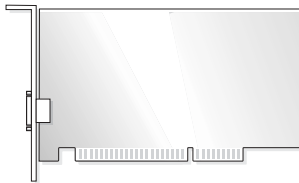

Per installare o sostituire una scheda, seguire le procedure descritte nella seguente sezione. Se si sta rimuovendo, ma non sostituendo, una scheda PCI, consultare "Rimozione di una scheda PCI" a pagina 80.

Per sostituire una scheda, rimuovere il driver corrente della scheda dal sistema operativo.

Se si sta installando o sostituendo una scheda PCI Express, consultare "Installazione di una scheda PCI Express" a pagina 81.

Installazione di una scheda PCI

- 1 Seguire le procedure in "Operazioni preliminari" a pagina 59.
- 2 Premere la leva sul braccio di contenimento della scheda e sollevare il braccio di contenimento.

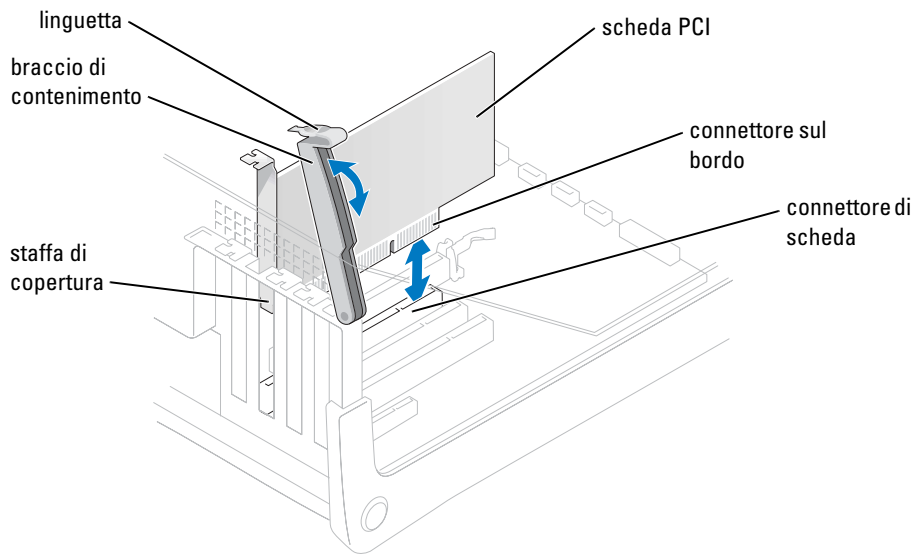

3 Se si sta installando una nuova scheda, rimuovere la staffa di copertura per creare un'apertura dello slot schede. Quindi continuare col punto 5.

4 Se si sta procedendo alla sostituzione di una scheda, rimuovere la scheda precedentemente installata nel computer.

Se necessario, scollegare i cavi collegati alla scheda. Afferrare la scheda dagli angoli superiori ed estrarla delicatamente dal relativo connettore.

5 Preparare la scheda per l'installazione.

Per informazioni sulla configurazione della scheda, sui collegamenti interni o sulla personalizzazione delle impostazioni per il computer in uso, consultare la documentazione fornita con la scheda.



ATTENZIONE: Alcuni adattatori di rete avviano automaticamente il computer quando sono collegati ad una rete. Per proteggersi da scosse elettriche, assicurarsi di aver scollegato il proprio computer dalla sua presa elettrica prima di installare eventuali schede.

6 Collocare la scheda nel connettore e premere in basso con forza. Verificare che la scheda sia completamente inserita nello slot.

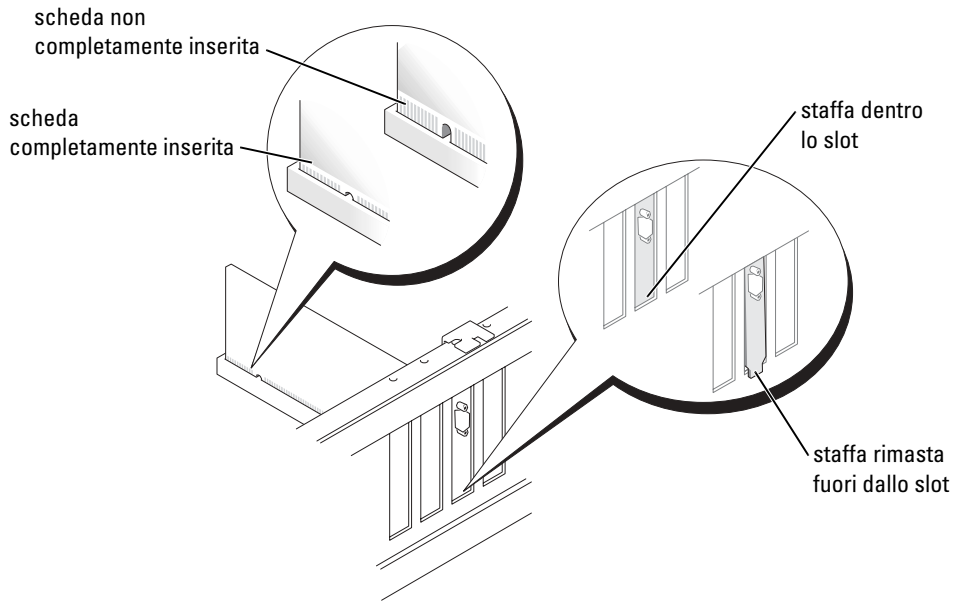

- 7** Prima di abbassare il braccio di contenimento, verificare che:
 - le parti superiori di tutte le schede e delle staffe di copertura siano allineate con la barra di allineamento
 - la tacca nella parte superiore della scheda o della staffa di copertura corrisponda alla guida di allineamento
- 8** Spingere il braccio di contenimento in posizione per fissare la scheda o le schede nel computer.

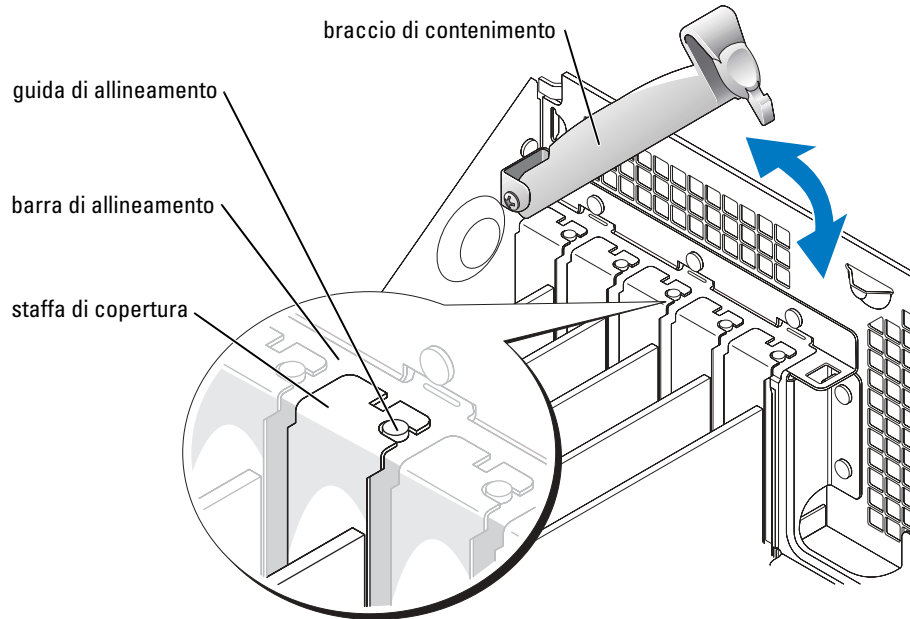

AVVISO: Non dirigere i cavi della scheda al di sopra o al di sotto delle schede. I cavi che passano sulle schede potrebbero impedire la corretta chiusura del coperchio del computer o causare danni all'apparecchiatura.

9 Collegare i cavi necessari per la scheda.

Consultare la documentazione della scheda per informazioni sulle relative connessioni del cavo.

AVVISO: Per connettere un cavo di rete, prima inserire il cavo nella periferica di rete, poi collegarlo al computer.

10 Chiudere il coperchio del computer, collegare nuovamente il computer e le periferiche alle prese elettriche, quindi accenderli.

11 Se si è installata una scheda audio:

- a** Accedere all'installazione del sistema (vedere pagina 111), selezionare **Controller audio**, quindi modificare l'impostazione a **Disattivato**.
- b** Collegare periferiche audio esterne ai connettori della scheda audio. Non collegare le periferiche audio esterne ai connettori del microfono, della cuffia/altoparlanti o della linea in ingresso sul pannello posteriore.

- 12 Se si è installato un adattatore di rete aggiuntivo e si desidera disattivare l'adattatore di rete integrato:
 - a Accedere all'installazione del sistema (vedere pagina 111), selezionare **Controller di rete**, quindi modificare l'impostazione a **Disattivato**.
 - b Collegare il cavo di rete ai connettori dell'adattatore di rete aggiuntivo. Non collegare il cavo di rete al connettore integrato sul pannello posteriore.
- 13 Installare i driver richiesti dalla scheda come descritto nella documentazione fornita con la scheda.

Rimozione di una scheda PCI

- 1 Seguire le procedure in "Operazioni preliminari" a pagina 59.
- 2 Premere la leva sul braccio di contenimento della scheda e sollevare il braccio di contenimento.
- 3 Se necessario, scollegare i cavi collegati alla scheda.
- 4 Afferrare la scheda dagli angoli superiori ed estrarla delicatamente dal relativo connettore.
- 5 Se si sta rimuovendo la scheda definitivamente, installare una staffa di copertura nell'apertura vuota dello slot schede.
Se è necessaria una staffa di copertura, rivolgersi alla Dell (vedere pagina 122).



N.B. Si devono installare le staffe di copertura sulle aperture degli slot schede vuoti al fine di preservare la certificazione della FCC per il computer. Le staffe, inoltre, prevengono l'ingresso di polvere ed elementi estranei nel computer.

- 6 Abbassare il braccio di contenimento e premerlo in posizione, fissando le schede nel computer.
- ➡ **AVVISO:** Per connettere un cavo di rete, prima inserire il cavo nella periferica di rete, poi collegarlo al computer.
- 7 Chiudere il coperchio del computer, collegare nuovamente il computer e le periferiche alle prese elettriche, quindi accenderli.
- 8 Rimuovere il driver della scheda dal sistema operativo.
- 9 Se si è rimossa una scheda audio:
 - a Accedere all'installazione del sistema (vedere pagina 111), selezionare **Controller audio**, quindi modificare l'impostazione a **Attivato**.
 - b Collegare le periferiche audio esterne ai connettori audio sul pannello posteriore del computer.
- 10 Se si è rimossa una scheda di rete aggiuntiva:
 - a Accedere all'installazione del sistema (vedere pagina 111), selezionare **Controller di rete**, quindi modificare l'impostazione a **Attivato**.
 - b Collegare il cavo di rete al connettore integrato sul pannello posteriore del computer.

Schede PCI Express

Il computer supporta una scheda PCI Express x16 e una scheda PCI Express x1.

AVVISO: Una scheda grafica PCI Express che opera a valori superiori a 75 W richiede una ventola di raffreddamento aggiuntiva. Altrimenti, la scheda potrebbe surriscaldarsi e danneggiare il computer.

Se una ventola della scheda non è presente nel computer e si sta installando una scheda grafica che opera a valori non minori di 75 W, contattare la Dell (vedere pagina 122) per scoprire come acquistare una ventola della scheda.

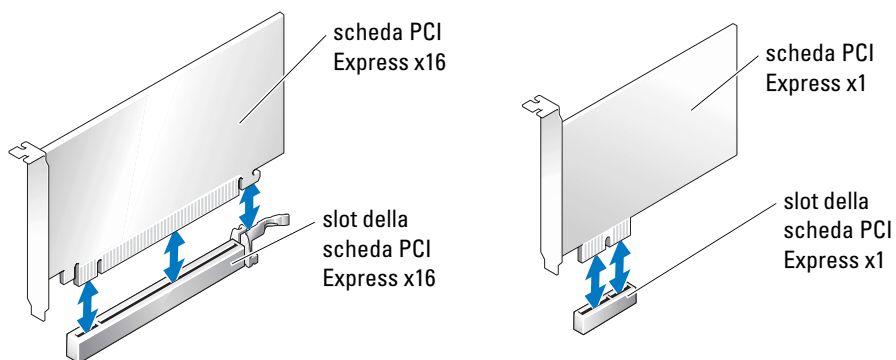

Se si sta installando o sostituendo una scheda PCI Express, seguire le procedure descritte nella sezione successiva. Se si sta rimuovendo, ma non sostituendo, una scheda, consultare "Rimozione di una scheda PCI Express" a pagina 86.

Per sostituire una scheda, rimuovere il driver corrente della scheda dal sistema operativo.

Se si sta installando o sostituendo una scheda PCI, consultare "Installazione di una scheda PCI" a pagina 76.

Installazione di una scheda PCI Express

- 1 Seguire le procedure in "Operazioni preliminari" a pagina 59.
- 2 Premere la leva sul braccio di contenimento della scheda e sollevare il braccio di contenimento.

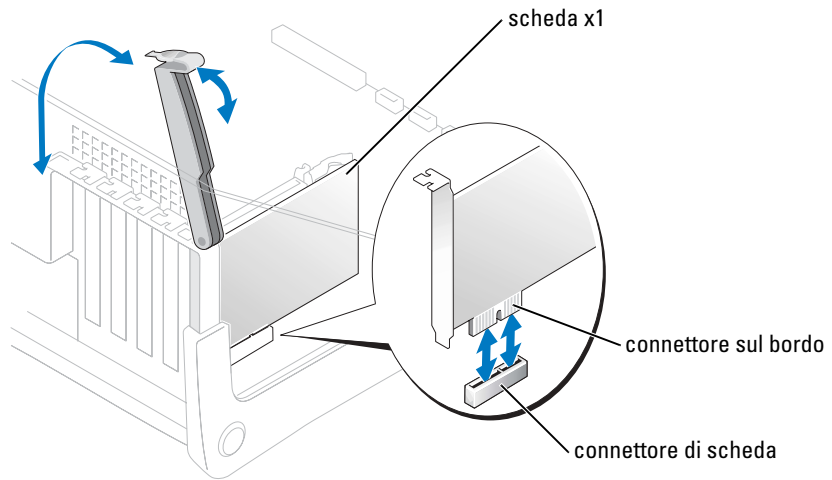
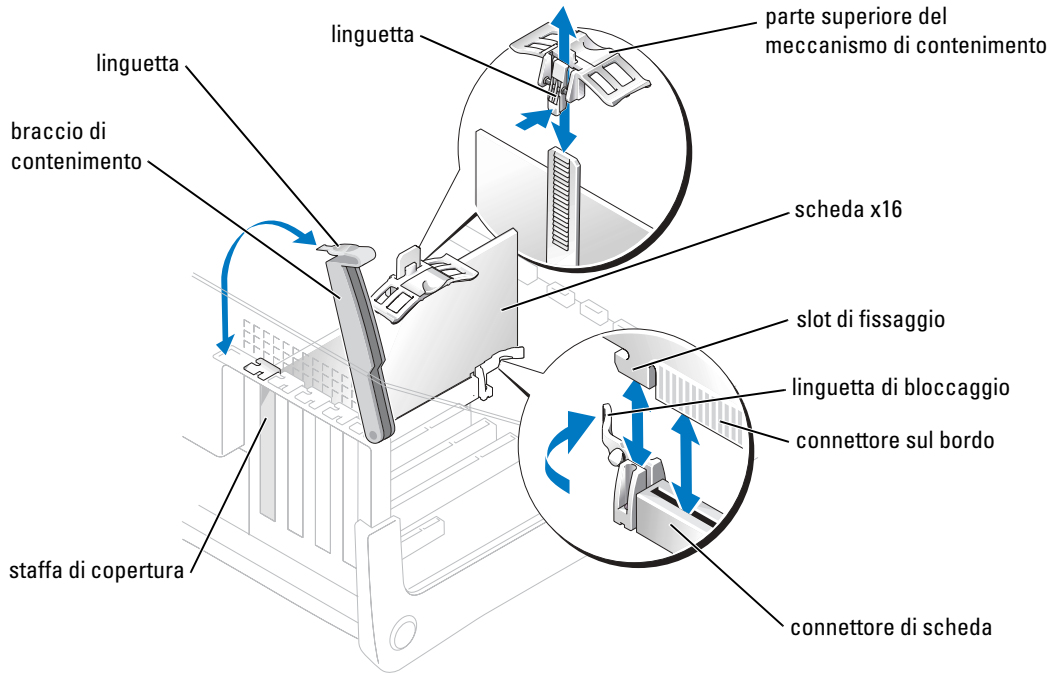

3 Se si sta installando una nuova scheda, rimuovere la staffa di copertura per creare un'apertura dello slot schede. Quindi continuare col punto 5.

4 Se si sta procedendo alla sostituzione di una scheda, rimuovere la scheda precedentemente installata nel computer.

Se necessario, scollegare i cavi collegati alla scheda. Se la scheda include un meccanismo di contenimento, rimuovere la parte superiore del meccanismo di contenimento premendo la linguetta e tirando sulla parte superiore. Tirare delicatamente la linguetta di fissaggio, afferrare la scheda per i suoi angoli superiori quindi allentarla estraendola dal relativo connettore.

5 Preparare la scheda per l'installazione.

Per informazioni sulla configurazione della scheda, sui collegamenti interni o sulla personalizzazione delle impostazioni per il computer in uso, consultare la documentazione fornita con la scheda.



ATTENZIONE: Alcuni adattatori di rete avviano automaticamente il computer quando sono collegati ad una rete. Per proteggersi da scosse elettriche, assicurarsi di aver scollegato il proprio computer dalla sua presa elettrica prima di installare eventuali schede.

6 Se si sta installando la scheda nel connettore di scheda x16, posizionare la scheda in modo tale che lo slot di fissaggio sia allineato alla linguetta di fissaggio e tirare delicatamente la linguetta di fissaggio.

7 Inserire la scheda nel connettore e premere con decisione. Verificare che la scheda sia completamente inserita nello slot.

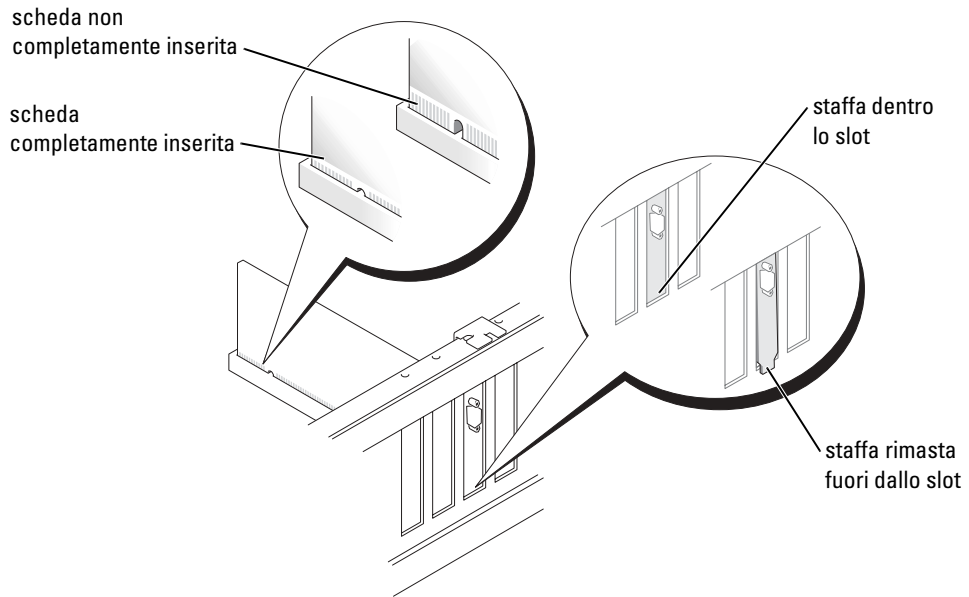

- 8** Se si è ricollocata una scheda che era già installata nel computer e si è rimossa la parte superiore del meccanismo di contenimento, è possibile reinstallare la parte superiore.
- 9** Prima di abbassare il braccetto di fissaggio, effettuare le seguenti verifiche:
 - le parti superiori di tutte le schede e delle staffe di copertura siano allineate con la barra di allineamento
 - la tacca nella parte superiore della scheda o della staffa di copertura corrisponda alla guida di allineamento
- 10** Spingere il braccio di contenimento in posizione per fissare la scheda o le schede nel computer.

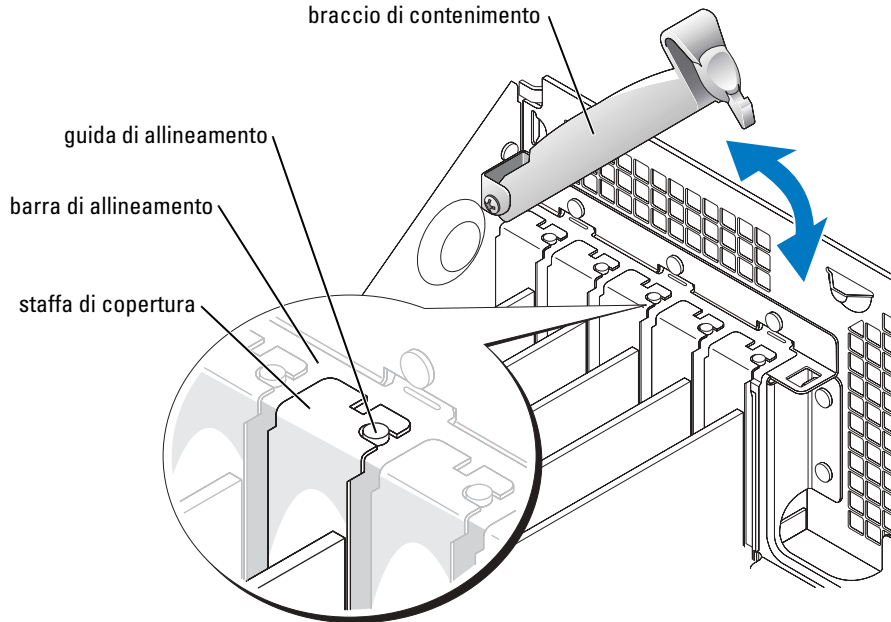

➡ **AVVISO:** Non dirigere i cavi della scheda al di sopra o al di sotto delle schede. I cavi fatti passare al di sopra delle schede possono impedire la corretta chiusura del coperchio del computer o provocare danni all'apparecchiatura.

Se nel computer non è presente una ventola della scheda e si sta installando una scheda grafica che opera a valori maggiori di 75 W, rivolgersi alla Dell (vedere pagina 122) per scoprire come acquistare una ventola della scheda.

11 Se si è installata una scheda grafica PCI Express che opera a valori non minori di 75 W, installare la ventola della scheda (vedere pagina 87).

12 Collegare i cavi necessari per la scheda.

Per informazioni sul collegamento dei cavi, consultare la documentazione fornita con la scheda.

➡ **AVVISO:** Per connettere un cavo di rete, prima inserire il cavo nella periferica di rete, poi collegarlo al computer.

13 Chiudere il coperchio del computer, collegare nuovamente il computer e le periferiche alle prese elettriche, quindi accenderli.

14 Se si è installata una scheda audio:

a Accedere all'installazione del sistema (vedere pagina 111), selezionare **Controller audio**, quindi modificare l'impostazione a **Disattivato**.

- b Collegare periferiche audio esterne ai connettori della scheda audio. Non collegare le periferiche audio esterne ai connettori del microfono, della cuffia/altoparlanti o della linea in ingresso sul pannello posteriore.
- 15 Se si è installato un adattatore di rete aggiuntivo e si desidera disattivare l'adattatore di rete integrato:
 - a Accedere all'installazione del sistema (vedere pagina 111), selezionare **Controller di rete**, quindi modificare l'impostazione a **Disattivato**.
 - b Collegare il cavo di rete ai connettori dell'adattatore di rete aggiuntivo. Non collegare il cavo di rete al connettore integrato sul pannello posteriore.
- 16 Installare i driver richiesti dalla scheda come descritto nella documentazione fornita con la scheda.

Rimozione di una scheda PCI Express

- 1 Seguire le procedure in "Operazioni preliminari" a pagina 59.
- 2 Premere la leva sul braccio di contenimento della scheda e sollevare il braccio di contenimento.
- 3 Se necessario, scollegare i cavi collegati alla scheda.
- 4 Se la scheda include un meccanismo di contenimento, rimuovere la parte superiore del meccanismo di contenimento premendo la linguetta e tirando sulla parte superiore.
- 5 Tirare delicatamente all'indietro la linguetta di fissaggio, afferrare la scheda per i suoi angoli superiori quindi allentarla estraendola dal relativo connettore.
- 6 Se si sta rimuovendo la scheda definitivamente, installare una staffa di copertura nell'apertura vuota dello slot schede.

Se è necessaria una staffa di copertura, rivolgersi alla Dell (vedere pagina 122).



N.B. Si devono installare le staffe di copertura sulle aperture degli slot schede vuoti al fine di preservare la certificazione della FCC per il computer. Le staffe, inoltre, prevengono l'ingresso di polvere ed elementi estranei nel computer.



- 7 Abbassare il braccio di contenimento e premerlo in posizione, fissando le schede nel computer.
- AVVISO:** Per connettere un cavo di rete, prima inserire il cavo nella periferica di rete, poi collegarlo al computer.
- 8 Chiudere il coperchio del computer, collegare nuovamente il computer e le periferiche alle prese elettriche, quindi accenderli.
- 9 Rimuovere il driver della scheda dal sistema operativo.

- 10 Se si è rimossa una scheda audio:
 - a Accedere all'installazione del sistema (vedere pagina 111), selezionare **Controller audio**, quindi modificare l'impostazione a **Attivato**.
 - b Collegare le periferiche audio esterne ai connettori audio sul pannello posteriore del computer.
- 11 Se si è rimossa una scheda di rete aggiuntiva:
 - a Accedere all'installazione del sistema (vedere pagina 111), selezionare **Controller di rete**, quindi modificare l'impostazione a **Attivato**.
 - b Collegare il cavo di rete al connettore integrato sul pannello posteriore del computer.
- 12 Installare i driver richiesti dalla scheda come descritto nella documentazione fornita con la scheda.

Ventola della scheda

 **AVVISO:** Una scheda grafica PCI Express che opera a valori superiori a 75 W richiede una ventola di raffreddamento aggiuntiva. Altrimenti, la scheda potrebbe surriscaldarsi e danneggiare il computer.

Se una ventola della scheda non è presente nel computer e si sta installando una scheda grafica che opera a valori non minori di 75 W, contattare la Dell (vedere pagina 122) per scoprire come acquistare una ventola della scheda.

 **ATTENZIONE:** Prima di eseguire le procedure descritte in questa sezione, seguire le istruzioni di sicurezza riportate nella *Guida alle informazioni sul prodotto*.

 **ATTENZIONE:** Per evitare il rischio di scariche elettriche, scollegare sempre il computer dalla presa elettrica prima di aprire il coperchio.

- 1 Seguire le procedure in "Operazioni preliminari" a pagina 59.
- 2 Se all'interno del coperchio del computer sono installati binari dell'unità di ricambio, rimuoverli tirando delicatamente i binari verso l'alto e verso l'esterno.

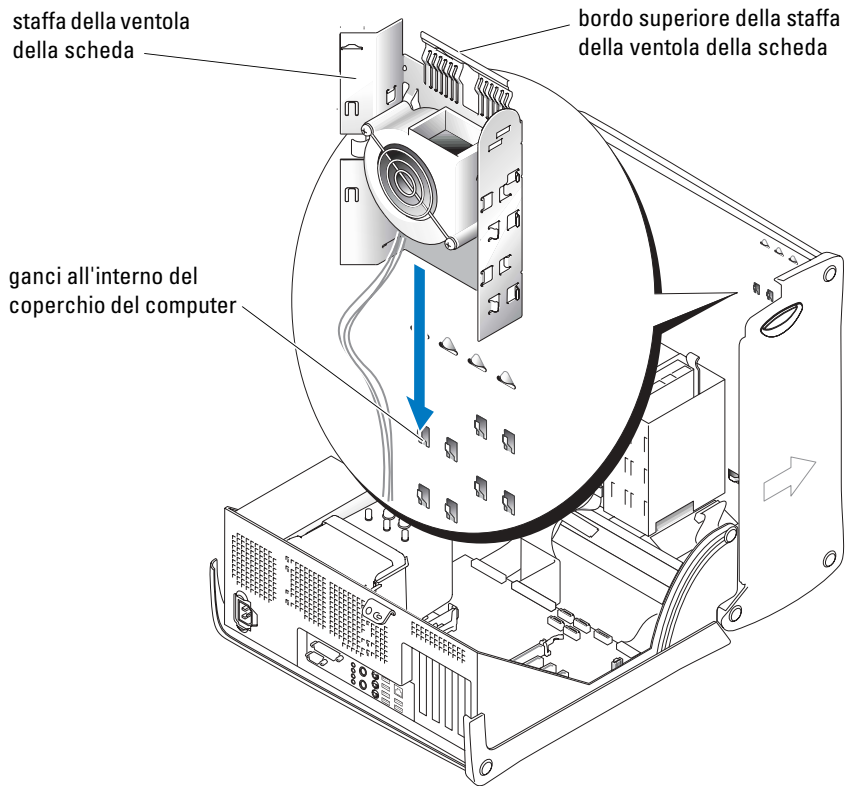

- 3 Far scivolare la staffa della ventola della scheda sui ganci all'interno del coperchio del computer.

- 4 Premere il bordo superiore della staffa della ventola della scheda verso il coperchio del computer fino a quando scatta.

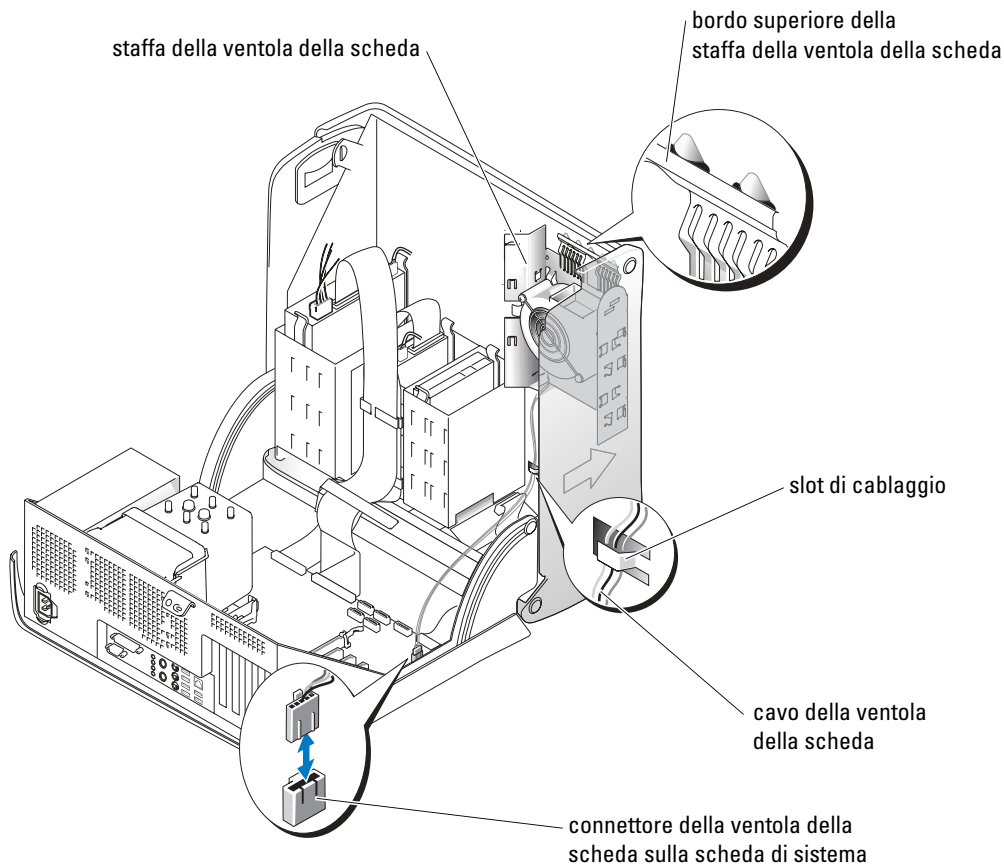

- 5 Far passare il cavo della ventola della scheda attraverso gli slot di cablaggio.
 - 6 Inserire il cavo della ventola della scheda nel connettore della ventola della scheda (PCI FAN) sulla scheda di sistema (vedere pagina 71).
 - 7 Se sono stati rimossi i binari dell'unità in punto 2, è possibile collegarli al lato della staffa della ventola della scheda per una comoda conservazione.
 - 8 Chiudere il coperchio del computer (vedere pagina 105).
- AVVISO:** Per connettere un cavo di rete, prima inserire il cavo nella periferica di rete, poi collegarlo al computer.
- 9 Collegare il computer e le periferiche alle prese elettriche, quindi accenderli.

Unità

Il computer supporta una combinazione di queste periferiche:

- fino a due dischi rigidi
- una unità disco floppy opzionale
- una unità Zip opzionale
- fino a due unità CD o DVD

Istruzioni generali per l'installazione

Collegare i dischi rigidi seriali ATA ai connettori della scheda di sistema denominati SATA-0, SATA-1, SATA-2 o SATA-3. Collegare le unità CD/DVD al connettore denominato PRI IDE.

Se si collegano due periferiche IDE a un singolo cavo di interfaccia IDE e si configurano per la selezione tramite cavo, la periferica collegata all'ultimo connettore sul cavo di interfaccia è la periferica primaria o di avvio (unità 0), mentre quella collegata al connettore centrale è la periferica secondaria (unità 1). Per informazioni sulla configurazione delle periferiche per la selezione tramite cavo, consultare la documentazione dell'unità nel kit di aggiornamento.

Collegamento dei cavi delle unità

Quando si installa un'unità, sul retro dell'unità e sulla scheda di sistema vengono collegati due cavi: un cavo di alimentazione c.c. e un cavo dati. Alcune unità possono inoltre essere dotate di un connettore audio. In tal caso, un'estremità del cavo audio viene collegato al connettore dell'unità e l'altra estremità alla scheda di sistema.

Connettori di interfaccia delle unità

Connettore ATA seriale

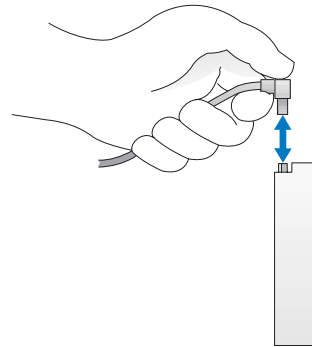
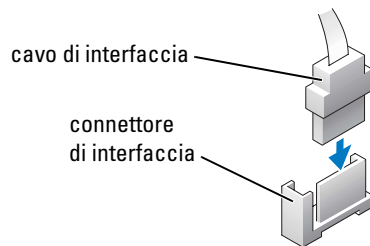

La maggior parte dei connettori di interfaccia sono calettati per evitare inserimenti errati, ovvero presentano una tacca o un piedino mancante sul connettore in corrispondenza di una linguetta o di un foro pieno sull'altro connettore.

Quando si collega un cavo IDE, accertarsi di allineare la "striscia" colorata col connettore del piedino 1. Quando si scollega un cavo IDE, afferrare la linguetta di tiramento colorata e tirare fino a quando il connettore si stacca.

Quando si collega e si scollega un cavo ATA seriale, tenere il cavo per il connettore a ciascuna estremità.

 **N.B.** Al connettore ATA seriale sulla scheda di sistema potrebbe essere collegato un coperchio o una copertura.

Connettore dei cavi di alimentazione

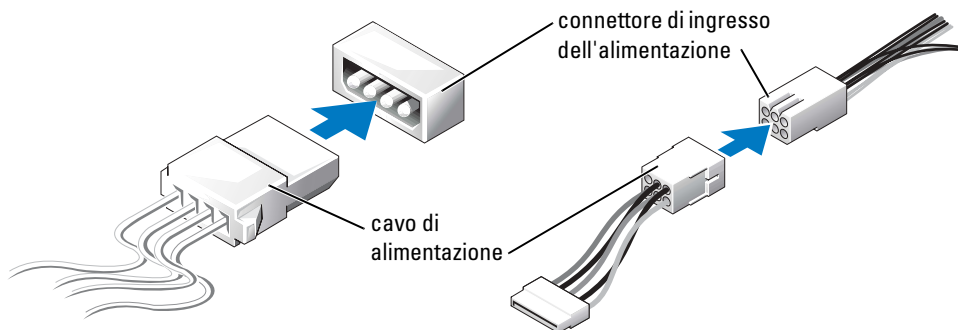

Disco rigido

 **ATTENZIONE:** Prima di eseguire le procedure descritte in questa sezione, seguire le istruzioni di sicurezza riportate nella *Guida alle informazioni sul prodotto*.

 **ATTENZIONE:** Per evitare il rischio di scariche elettriche, scollegare sempre il computer dalla presa elettrica prima di aprire il coperchio.

 **AVVISO:** Per evitare di danneggiare l'unità, non posizionarla su una superficie dura. Posizionarla, invece, su una superficie che la protegga, quale uno strato di gomma piuma.

- 1 Se si sostituisce un disco rigido contenente dati che si desidera conservare, eseguire il backup dei file prima di iniziare a rimuovere il disco rigido.
- 2 Seguire le procedure in "Operazioni preliminari" a pagina 59.

Rimozione di un disco rigido

- 1 Scollegare il cavo di alimentazione e il cavo dati dall'unità e dalla scheda di sistema.

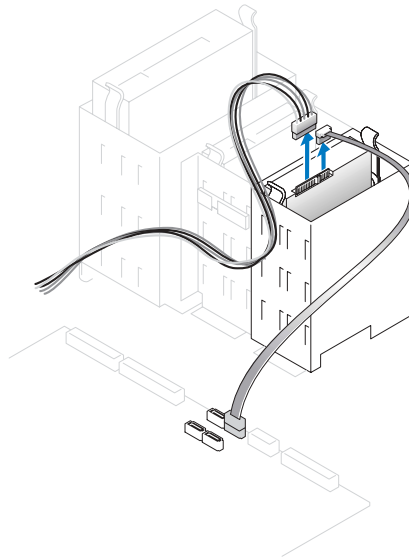

- 2 Premere verso l'interno le linguette su ciascun lato dell'unità ed estrarre l'unità facendola scorrere verso l'alto.

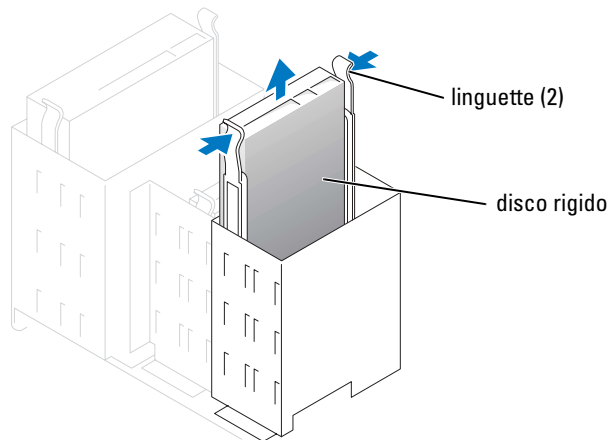

Installazione di un disco rigido

- 1 Estrarre dalla confezione il disco rigido di sostituzione da installare e prepararlo per l'installazione.
- 2 Controllare la documentazione dell'unità per verificare che la configurazione sia adatta al computer in dotazione.

- 3** Se il disco rigido di sostituzione non è dotato di binari di supporto, rimuovere quelli dell'unità da sostituire svitando le due viti che fissano ciascun binario all'unità. Fissare le guide di supporto alla nuova unità allineando i fori delle viti dell'unità ai fori delle viti sulle guide, quindi inserendo e serrando le quattro viti (due per ogni guida).

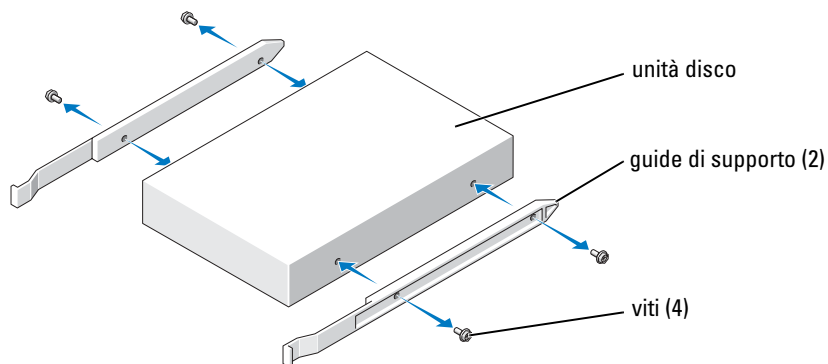



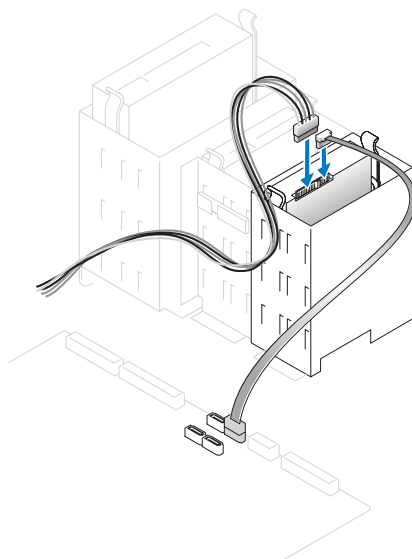

- 4** Installare il disco rigido nel computer facendo scorrere delicatamente l'unità finché non scatta in posizione.
- 5** Collegare il cavo di alimentazione e quello dati all'unità e alla scheda di sistema (vedere pagina 71).



- 6** Verificare che tutti i connettori siano correttamente collegati e saldamente inseriti.
- 7** Chiudere il coperchio del computer (vedere pagina 105).

-  **AVVISO:** Per connettere un cavo di rete, prima inserire il cavo nella periferica di rete, poi collegarlo al computer.
- 8 Collegare il computer e le periferiche alle prese elettriche e accenderli.
Consultare la documentazione fornita con l'unità per informazioni sull'installazione del software eventualmente richiesto per il funzionamento dell'unità.
- 9 Se l'unità appena installata è l'unità primaria, inserire un dischetto avviabile nell'unità A.
- 10 Accendere il computer.
- 11 Accedere all'installazione del sistema (vedere pagina 111) e aggiornare l'opzione **Unità** appropriata.
- 12 Uscire dall'installazione del sistema e riavviare il computer.
- 13 Effettuare la partizione e la formattazione logica dell'unità prima di procedere alla fase successiva.
Per ulteriori informazioni, consultare la documentazione del sistema operativo.
- 14 Esaminare il disco rigido eseguendo Dell Diagnostics (vedere pagina 52).
- 15 Se l'unità appena installata è l'unità primaria, installare il sistema operativo sul disco rigido.

Installazione di un disco rigido aggiuntivo

-  **ATTENZIONE:** Prima di eseguire le procedure descritte in questa sezione, seguire le istruzioni di sicurezza riportate nella *Guida alle informazioni sul prodotto*.
-  **ATTENZIONE:** Per evitare il rischio di scariche elettriche, scollegare sempre il computer dalla presa elettrica prima di aprire il coperchio.
-  **AVVISO:** Per evitare di danneggiare l'unità, non posizionarla su una superficie dura. Posizionarla, invece, su una superficie che la protegga, quale uno strato di gomma piuma.
- 1 Controllare la documentazione dell'unità per verificare che la configurazione sia adatta al computer in dotazione.
- 2 Seguire le procedure in "Operazioni preliminari" a pagina 59.
- 3 Rimuovere i due binari in plastica dall'interno dell'alloggiamento del disco rigido tirando delicatamente i binari verso l'alto fino ad estrarli dall'alloggiamento.
- 4 Fissare i binari al disco rigido usando le due viti fissate ai binari.
Assicurarsi che le linguette delle guide siano posizionate sul retro del disco rigido.
-  **AVVISO:** Prima di installare un'unità nell'alloggiamento del disco rigido inferiore, rimuovere i binari verdi dell'unità dall'interno dell'alloggiamento.
- 5 Rimuovere il primo disco rigido dall'alloggiamento superiore e installarlo in quello inferiore:
 - a Scollegare il cavo di alimentazione e il cavo dati dal retro del primo disco rigido.
 - b Premere verso l'interno le due linguette dei binari e tirare il primo disco rigido verso l'esterno fino ad estrarlo dall'alloggiamento superiore.

- c Far scivolare delicatamente il primo disco rigido nell'alloggiamento inferiore fino ad udire un clic.
 - d Ricollegare il cavo di alimentazione e il cavo dati al retro del primo disco rigido.
- 6 Far scivolare delicatamente il nuovo disco rigido nell'alloggiamento superiore fino a quando scatta in posizione.

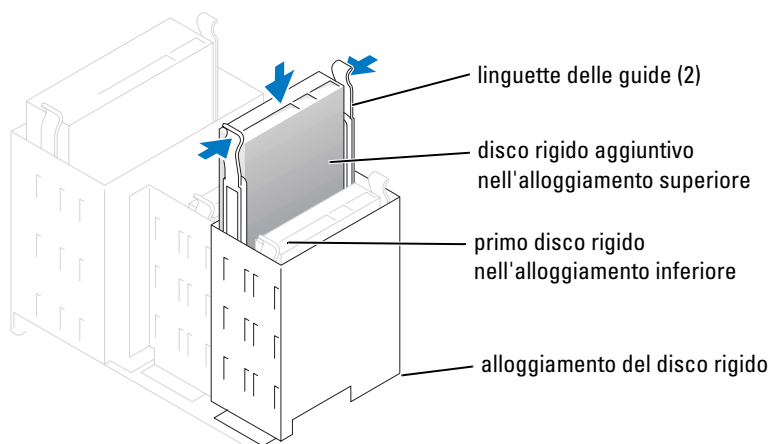

- 7 Collegare un cavo di alimentazione all'unità.
 - 8 Collegare il cavo dati all'unità e alla scheda di sistema (vedere pagina 71).
 - 9 Chiudere il coperchio del computer (vedere pagina 105).
- AVVISO:** Per connettere un cavo di rete, prima inserire il cavo nella periferica di rete, poi collegarlo al computer.
- 10 Collegare il computer e le periferiche alle prese elettriche e accenderli.
Consultare la documentazione fornita con l'unità per informazioni sull'installazione del software eventualmente richiesto per il funzionamento dell'unità.

Inserti del pannello frontale

Se non si sta sostituendo un'unità precedente ma si sta installando una nuova unità disco floppy o CD/DVD, è necessario rimuovere gli inserti del pannello frontale.

- 1 Aprire il coperchio a 90 gradi.
- 2 Individuare l'inserto situato di fronte all'alloggiamento dell'unità che si desidera usare.
- 3 All'interno del computer, premere la linguetta di sbloccaggio dell'inserto.

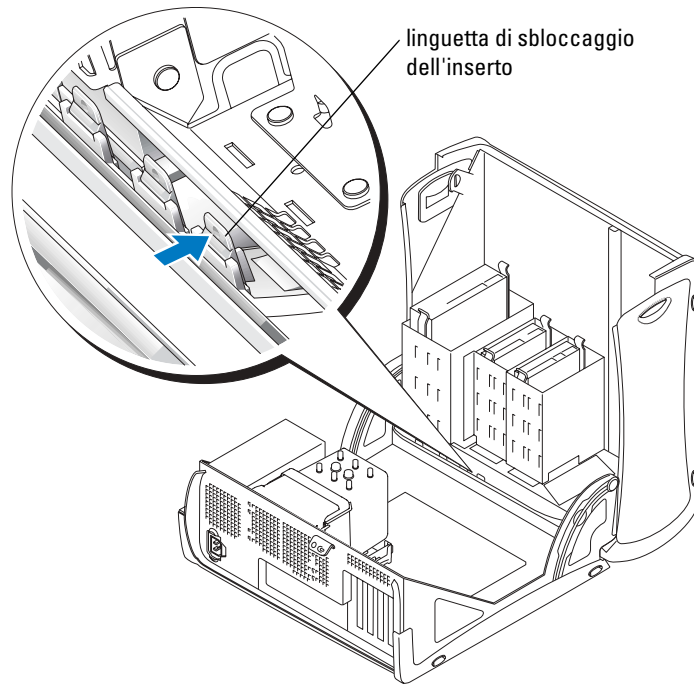

- 4 All'esterno del computer, estrarre l'inserto dal pannello frontale.
- 5 Rimuovere l'inserto dal telaio dell'inserto premendo sulle quattro linguette.

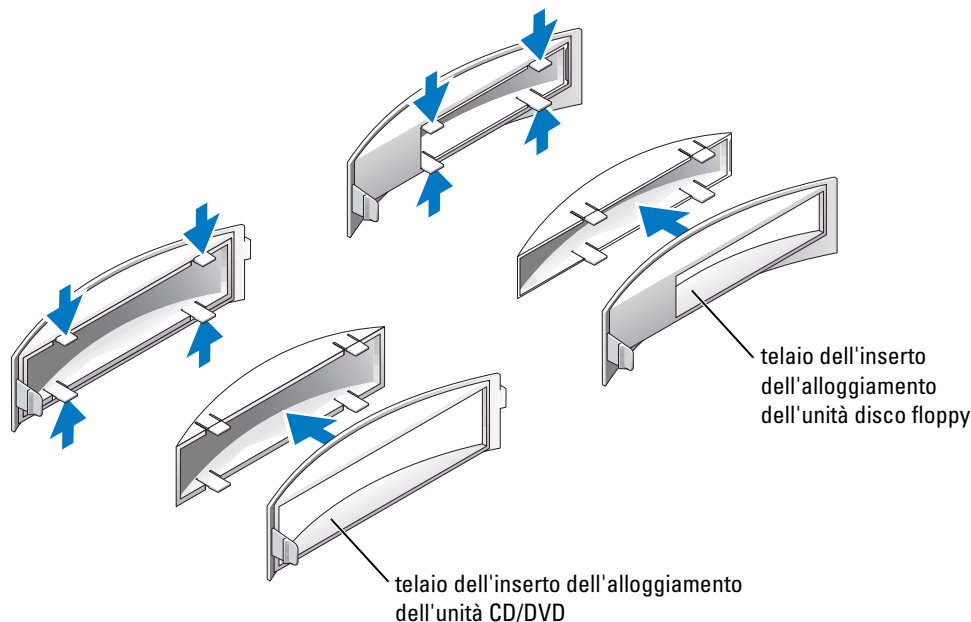

- 6** Ricollegare il telaio dell'inserto vuoto sulla parte anteriore dell'alloggiamento dell'unità (il telaio dell'inserto si inserisce in un solo modo):
- a** Osservando la parte anteriore del computer, fare scivolare il lato sinistro dell'inserto inserendolo nel lato sinistro dell'apertura dell'alloggiamento dell'unità.
 - b** Premere leggermente la linguetta di sbloccaggio dell'inserto sul lato destro e spingere delicatamente nell'inserto.

Se si sta aggiungendo un'unità disco floppy e si è acquistata l'unità presso la Dell, si è ricevuto un inserto del pannello frontale nel kit dell'unità disco floppy. Collegare questo inserto sulla parte frontale dell'alloggiamento dell'unità.

inserto dell'unità disco floppy del pannello frontale incluso nel kit dell'unità disco floppy

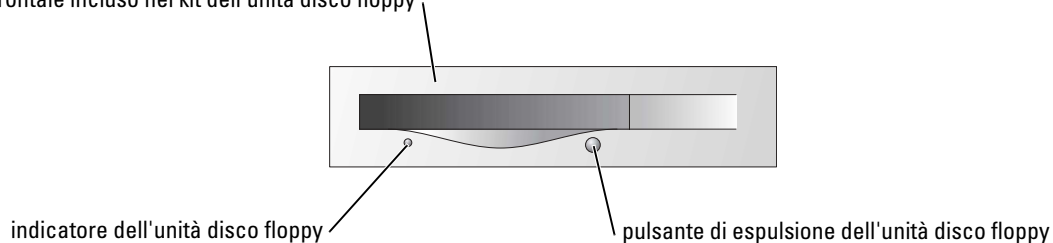

Se si sta aggiungendo un'unità disco floppy che non è stata acquistata presso la Dell, ricollegare il telaio dell'inserto vuoto sulla parte frontale dell'alloggiamento dell'unità.

Unità disco floppy

⚠ ATTENZIONE: Prima di eseguire le procedure descritte in questa sezione, seguire le istruzioni di sicurezza riportate nella *Guida alle informazioni sul prodotto*.

⚠ ATTENZIONE: Per evitare il rischio di scariche elettriche, scollegare sempre il computer dalla presa elettrica prima di aprire il coperchio.

Seguire le procedure in "Operazioni preliminari" a pagina 59.

🔍 N.B. Se si sta aggiungendo un'unità disco floppy, consultare "Installazione di un'unità disco floppy" a pagina 99.

Rimozione di un'unità disco floppy

- 1 Scollegare i cavi di alimentazione e dati dal retro dell'unità disco floppy.
- 2 Scollegare l'altra estremità del cavo dati dalla scheda di sistema.

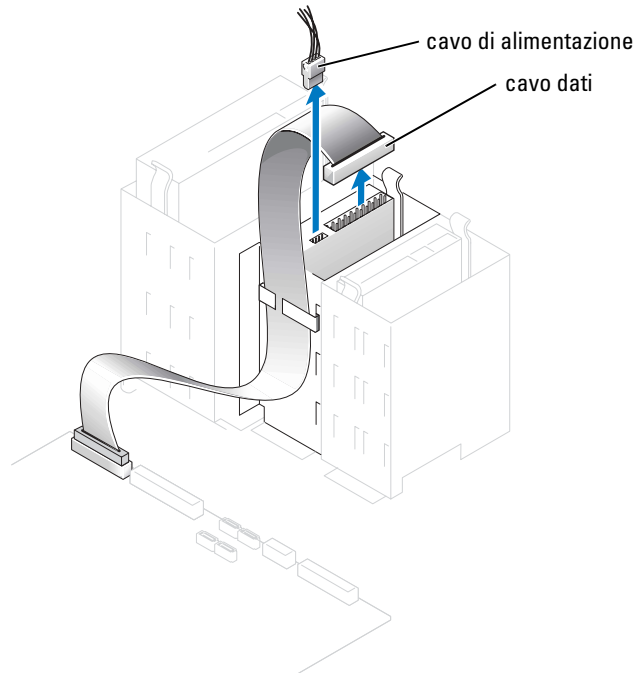

- 3 Premere verso l'interno le due linguette ai lati dell'unità, fare scorrere l'unità verso l'alto e quindi rimuoverla dall'alloggiamento dell'unità disco floppy.

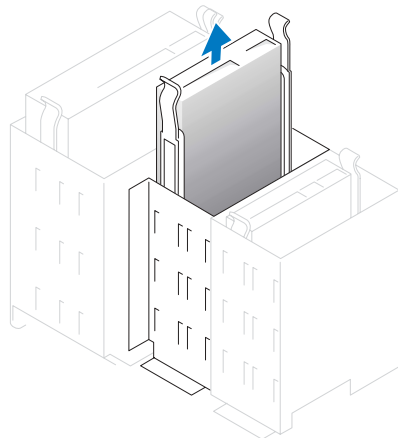

Installazione di un'unità disco floppy

- 1 Se l'unità di sostituzione non è dotata di binari di supporto, rimuovere quelli dell'unità da sostituire svitando le due viti che fissano ciascun binario all'unità. Fissare la staffa alla nuova unità allineando i fori delle viti dell'unità ai fori delle viti sui binari di supporto, quindi inserendo e stringendo le quattro viti (due per ogni binario).

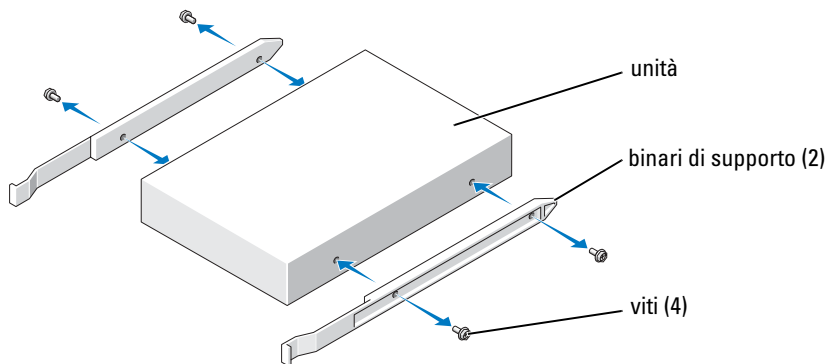

- 2 Infilare delicatamente l'unità in posizione fino a quando le linguette non scattano saldamente in posizione.
- 3 Collegare i cavi di alimentazione e dati all'unità disco floppy.
- 4 Collegare l'altra estremità del cavo dati al connettore denominato FLOPPY sulla scheda di sistema (vedere pagina 71).

- 5 Se si sta installando una nuova unità disco floppy, invece di sostituire un'unità precedente, è necessario rimuovere gli inserti del pannello frontale (vedere pagina 95).
- 6 Controllare tutte le connessioni dei cavi e spostare i cavi di lato per consentire il passaggio dell'aria per la ventola ed le feritoie di raffreddamento.
- 7 Chiudere il coperchio del computer. (vedere pagina 105).
-  **AVVISO:** Per connettere un cavo di rete, prima inserire il cavo nella periferica di rete, poi collegarlo al computer.
- 8 Collegare il computer e le periferiche alle prese elettriche e accenderli.
Consultare la documentazione fornita con l'unità per informazioni sull'installazione del software eventualmente richiesto per il funzionamento dell'unità.
- 9 Accedere all'installazione del sistema (vedere pagina 111) e selezionare l'appropriata opzione **Unità a dischetti**.
- 10 Verificare il corretto funzionamento del computer eseguendo il programma Dell Diagnostics (vedere pagina 52).

Unità CD/DVD



ATTENZIONE: Prima di eseguire le procedure descritte in questa sezione, seguire le istruzioni di sicurezza riportate nella *Guida alle informazioni sul prodotto*.



ATTENZIONE: Per evitare il rischio di scariche elettriche, scollegare sempre il computer dalla presa elettrica prima di aprire il coperchio.

Rimozione di un'unità CD/DVD

- 1 Seguire le procedure in "Operazioni preliminari" a pagina 59.
- 2 Scollegare i cavi di alimentazione e dati dal retro dell'unità.

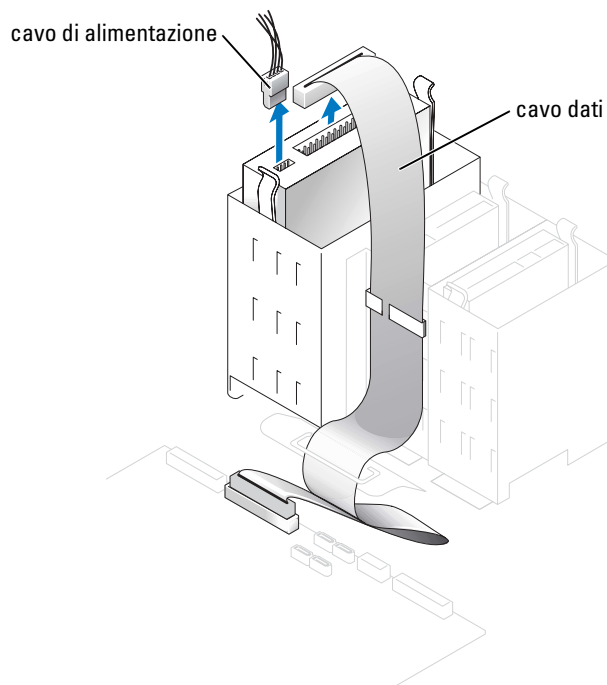

- 3 Premere verso l'interno le due linguette ai lati dell'unità, fare scorrere l'unità verso l'alto e rimuoverla dal relativo alloggiamento.

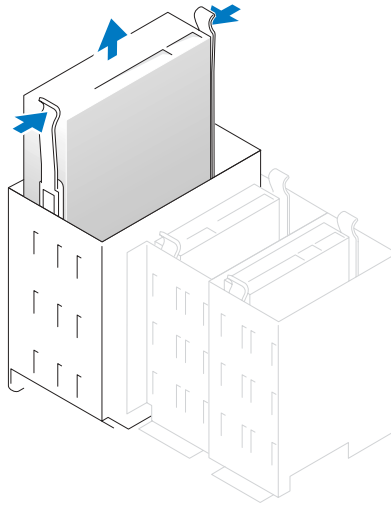

Installazione di un'unità CD/DVD

- 1 Se si sta installando una nuova unità, estrarla dalla confezione e prepararla per l'installazione. Consultare la documentazione fornita con l'unità per verificare che sia configurata correttamente per il sistema. Se si sta installando un'unità IDE, configurare l'unità per la selezione tramite cavo.
- 2 Collegare la nuova unità al gruppo di binari posizionati all'interno del coperchio. Se all'interno del coperchio non è presente alcun gruppo di binari, contattare la Dell (vedere pagina 122).
- 3 Se l'unità di sostituzione non è dotata di binari di supporto, rimuovere quelli dell'unità da sostituire svitando le due viti che fissano ciascun binario all'unità. Fissare la staffa alla nuova unità allineando i fori delle viti dell'unità ai fori delle viti sui binari di supporto, quindi inserendo e stringendo le quattro viti (due per ogni binario).

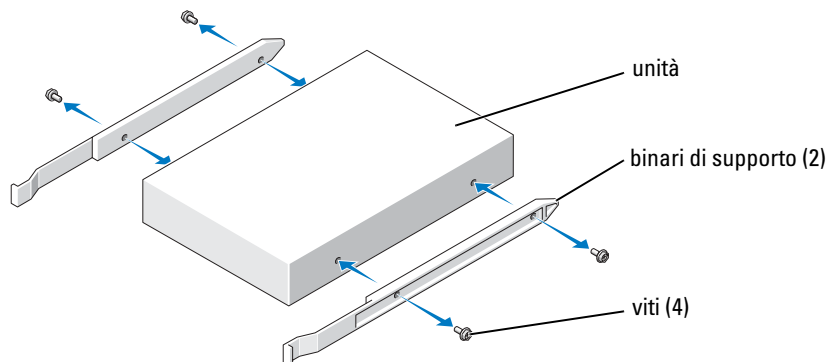

- 4 Infilare delicatamente l'unità in posizione fino a quando le linguette non scattano saldamente in posizione.
- 5 Collegare i cavi di alimentazione e dati all'unità.

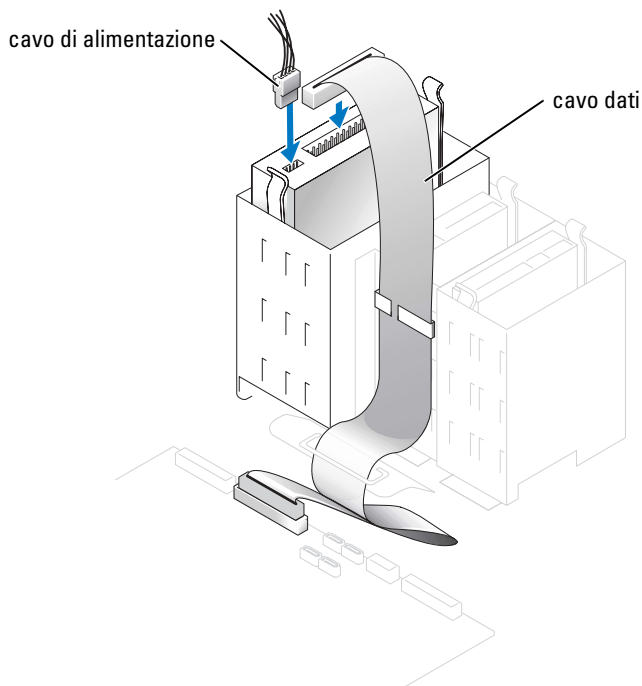

- 6 Se si sta installando una nuova unità CD/DVD, invece di sostituire un'unità precedente, è necessario rimuovere gli inserti del pannello frontale (vedere pagina 95).
- 7 Controllare tutte le connessioni dei cavi e spostare i cavi di lato per consentire il passaggio dell'aria per la ventola ed le feritoie di raffreddamento.
- 8 Chiudere il coperchio del computer (vedere pagina 105).
- ➡ **AVVISO:** Per connettere un cavo di rete, prima inserire il cavo nella periferica di rete, poi collegarlo al computer.
- 9 Collegare il computer e le periferiche alle prese elettriche e accenderli.
Consultare la documentazione fornita con l'unità per informazioni sull'installazione del software eventualmente richiesto per il funzionamento dell'unità.
- 10 Accedere all'installazione del sistema (vedere pagina 111) e selezionare l'appropriata opzione **Unità**.
- 11 Verificare il corretto funzionamento del computer eseguendo il programma Dell Diagnostics (vedere pagina 52).

Batteria

Sostituzione della batteria



ATTENZIONE: Prima di eseguire le procedure descritte in questa sezione, seguire le istruzioni di sicurezza riportate nella *Guida alle informazioni sul prodotto*.



AVVISO: Per evitare possibili danni ai componenti all'interno del computer, scaricare l'elettricità statica dal proprio corpo prima di toccare un qualsiasi componente elettronico del computer. A tale scopo è sufficiente toccare una superficie metallica non verniciata sul telaio del computer.

Una pila a disco mantiene le informazioni relative alla configurazione, alla data e all'ora del computer. Questa batteria è progettata per durare diversi anni.

Se è necessario reimpostare ripetutamente le informazioni relative alla data e all'ora dopo aver acceso il computer, è necessario sostituire la batteria.



ATTENZIONE: Un'installazione non corretta può provocare l'esplosione della batteria. Sostituire la batteria con una dello stesso tipo o di tipo equivalente consigliato dal produttore. Smaltire le batterie usate seguendo le istruzioni del costruttore.

Per sostituire la pila, seguire la procedura descritta.

- 1 Annotare tutte le schermate nell'installazione del sistema (vedere pagina 111) in modo da poter ripristinare le impostazioni corrette al punto 8.
- 2 Seguire le procedure in "Operazioni preliminari" a pagina 59.
- 3 Individuare lo zoccolo della batteria (vedere pagina 71).



AVVISO: Se per smuovere la batteria dal suo supporto si fa leva con un oggetto smussato, fare attenzione che l'oggetto non tocchi la scheda di sistema. Prima di tentare di estrarre la batteria, accertarsi che l'oggetto sia inserito tra la batteria e lo zoccolo per evitare di danneggiare la scheda di sistema facendo leva fuori dallo zoccolo o spezzando tracce di circuito sulla scheda.

- 4 Rimuovere la batteria estraendola dallo zoccolo con le dita o con un attrezzo smussato, non conduttivo, ad esempio un cacciavite di plastica.

- 5 Inserire la nuova batteria nello zoccolo con il lato etichettato "+" rivolto verso l'alto e farla scattare in posizione.

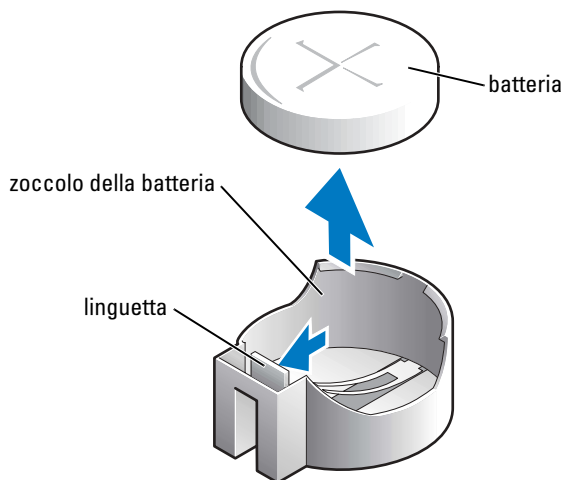

- 6 Chiudere il coperchio del computer (vedere pagina 105).



AVVISO: Per connettere un cavo di rete, prima inserire il cavo nella periferica di rete, poi collegarlo al computer.

- 7 Collegare il computer e le periferiche alle prese elettriche e accenderli.
- 8 Accedere al programma di installazione del sistema (vedere pagina 111) e ripristinare le impostazioni annotate al punto 1.
- 9 Smaltire la batteria scarica in modo corretto. Consultare la *Guida alle informazioni sul prodotto* per informazioni sullo smaltimento della batteria.

Chiusura del coperchio del computer



ATTENZIONE: Prima di eseguire le procedure descritte in questa sezione, seguire le istruzioni di sicurezza riportate nella *Guida alle informazioni sul prodotto*.

- 1 Assicurarsi che tutti i cavi siano collegati e ripiegarli in modo che non siano d'intralcio. Tirare delicatamente i cavi di alimentazione verso di sé in modo che non rimangano sotto le unità.
- 2 Accertarsi di non lasciare attrezzi o altri componenti all'interno del computer.

- 3 Chiudere il coperchio:
 - a Ruotare il coperchio verso il basso.
 - b Premere verso il basso sul lato destro del coperchio fino a quando non si chiuda.
 - c Premere verso il basso sul lato sinistro del coperchio fino a quando non si chiuda.
 - d Verificare che entrambi i lati del coperchio siano bloccati. Se non lo sono, ripetere il punto 3 interamente.
-  **AVVISO:** Per connettere un cavo di rete, prima inserire il cavo nella periferica di rete, poi collegarlo al computer.
- 4 Collegare il computer e le periferiche alle prese elettriche e accenderli.

Appendice

Specifiche

Processore

Tipo di processore	Intel® Pentium® 4 con tecnologia HT N.B. Non tutti i processori Pentium 4 supportano la tecnologia Hyper-Threading.
Memoria cache	512 KB, 1 MB o 2 MB

Memoria

Tipo	SDRAM senza buffer DDR2 a 400 e 533 MHz
Connettori della memoria	quattro
Capacità della memoria	256 MB, 512 MB o 1 GB, non ECC
Memoria minima	256 MB
Memoria massima	4 GB N.B. Consultare "Indirizzamento della memoria con configurazioni a 4 GB" a pagina 73 per verificare la quantità di memoria disponibile al sistema operativo.
Indirizzo del BIOS	F0000h

Informazioni sul computer

Insieme di chip	Intel 925X Express o Intel 925XE Express
Canali DMA	otto
Livelli di interrupt	24
Chip BIOS (NVRAM)	4 MB
Schede interfaccia di rete (NIC)	Interfaccia di rete integrata in grado di supportare comunicazioni 10/100/1000.
Orologio di sistema	velocità dati a 800 o 1066 MHz (a seconda del processore)

Video

Tipo	PCI Express
------	-------------

Audio

Tipo	ADI 1980 AC97 Codec N.B. Questo tipo di audio è presente solo su computer con capacità audio integrate.
------	---

Bus di espansione

Tipo di bus	PCI 2.3 PCI Express x1 e x16
Velocità del bus	PCI: 33 MHz PCI Express: Velocità bidirezionale slot x1: 500 MB/s Velocità bidirezionale slot x16: 8 GB/s

PCI

connettori	tre
dimensione del connettore	120 piedini
larghezza dati del connettore (massima)	32 bit

PCI Express

connettore	uno x1
dimensione del connettore	36 piedini
larghezza dati del connettore (massima)	1 corsia PCI Express

PCI Express

connettore	uno x16
dimensione del connettore	164 piedini
larghezza dati del connettore (massima)	16 corsie PCI Express

Unità

Accessibili esternamente:

due alloggiamenti per unità da 3,5 pollici
due compartimenti per unità da 5,25 pollici

Periferiche disponibili

unità ATA seriale, unità disco floppy, unità Zip, periferiche di memoria USB, unità CD, unità CD-RW, unità DVD, unità DVD-RW e unità combinate DVD e CD-RW

Accessibili internamente:

due alloggiamenti per disco rigido da 1 pollice di spessore

Connettori

Connettori esterni:

Seriale	connettore a 9 piedini; compatibile 16550C
Parallela	connettore a 25 fori (bidirezionale)
Video	connettore a 15 fori
Adattatore di rete	connettore RJ45
PS/2 (tastiera e mouse)	due connettori DIN a 6 piedini miniaturizzati
USB	due connettori conformi a USB 2.0 sul pannello frontale e sei sul pannello posteriore
Audio	cinque connettori per linea di ingresso, linea di uscita, microfono, surround e canale centrale/effetti a bassa frequenza (Low Frequency Effects, LFE); un connettore sul pannello frontale per cuffie

Connettori sulla scheda di sistema

Unità IDE primaria	connettore a 40 piedini su bus locale PCI
ATA seriale	quattro connettori a 7 piedini
Unità disco floppy	connettore a 34 piedini
Ventola	due connettori a 5 piedini
PCI 2.3	connettore a 120 piedini
PCI Express x1	connettore a 36 piedini
PCI Express x16	connettore a 164 piedini
Telefonia (TAPI)	connettore a 4 piedini

Controlli e indicatori

Pulsante di accensione	pulsante
Indicatore di alimentazione	spia verde — Verde lampeggiante nello stato di soft-off; verde fisso nello stato di accensione. indicatore giallo — Giallo lampeggiante indica un problema con una periferica installata; giallo fisso indica un problema di alimentazione interna (consultare "Problemi relativi all'alimentazione" a pagina 42).
Indicatore di accesso al disco rigido	verde
Indicatore di integrità del collegamento (sull'adattatore di rete integrato)	indicatore verde — È presente una connessione funzionante tra una rete a 10 Mbps e il computer. indicatore arancione — È presente una connessione funzionante tra una rete a 100 Mbps e il computer. indicatore giallo — È presente una connessione di rete funzionante a 1 Gbps (o 1000 Mbps). spento (nessun indicatore acceso) — Il computer non rivela la presenza di un collegamento fisico alla rete.
Indicatore di attività (su adattatore di rete integrato)	indicatore giallo lampeggiante
Indicatore della diagnostica	quattro indicatori sul pannello posteriore (consultare "Indicatori della diagnostica" a pagina 49).
Indicatore della modalità standby	AUX_PWR sulla scheda di sistema

Alimentazione

Alimentatore c.c.:

Potenza	350 W
Dissipazione del calore	475,9 KJ/h
Tensione (vedere le istruzioni di sicurezza che si trovano nella <i>Guida alle informazioni sul prodotto</i> per informazioni importanti sull'impostazione della tensione)	alimentatore a tensione fissa — 110 V a 50/60 Hz alimentatori a selezione manuale e a rilevamento automatico — da 90 a 135 V a 50/60 Hz; da 180 a 265 V a 50/60 Hz; 100 V a 50/60 Hz per computer giapponesi
Batteria di riserva	batteria pulsante al litio da 3 V CR2032

Caratteristiche fisiche

Altezza	42,5 cm
Larghezza	18,1 cm
Profondità	44,7 cm
Peso	12,7 kg

Caratteristiche ambientali

Temperatura:

Di funzionamento da 10° a 35 °C
N.B. a 35 °C l'altitudine di funzionamento massima è 914 m.

Di magazzino da -40° a 65 °C

Umidità relativa da 20% a 80% (senza condensa)

Vibrazione massima:

Di funzionamento 0,25 G da 3 a 200 Hz a 0,5 ottava/min

Di magazzino 0,5 G da 3 a 200 Hz a 1 o ottava/min

Urto massimo:

Di funzionamento vibrazione di mezza sinusoidale sul fondo con una variazione di velocità di 50,8 cm/sec

Di magazzino onda quadra spianata a 27 G con una variazione di velocità di 508 cm/sec

Altitudine:

Di funzionamento da -15,2 a 3048 m

Di magazzino da -15,2 a 10.668 m

Installazione del sistema

Panoramica

Utilizzare l'installazione del sistema come segue:

- per modificare le informazioni di configurazione del computer dopo aver aggiunto, modificato o rimosso un componente hardware;
- per impostare o modificare un'opzione selezionabile dall'utente quali ad esempio la password dell'utente;
- verificare la quantità corrente di memoria o impostare il tipo di disco rigido installato.

Prima di utilizzare l'installazione del sistema, si consiglia di annotare l'installazione del sistema informazioni sullo schermo per riferimento futuro.



AVVISO: La modifica di queste impostazioni è consigliabile solo agli utenti esperti. Alcune modifiche possono compromettere il funzionamento del computer.

Accesso all'installazione del sistema

- 1 Accendere (o riavviare) il computer.
- 2 Quando viene visualizzato il logo blu di DELL™, premere immediatamente <F2>.

Se si attende troppo a lungo e viene visualizzato il logo del sistema operativo, attendere la visualizzazione del desktop di Microsoft® Windows®. Arrestare quindi il sistema (vedere pagina 59) e riprovare.

Schermate di configurazione del sistema

Le schermate del programma di configurazione visualizzano le informazioni di configurazione per il computer correnti o modificabili. Le informazioni della schermata sono suddivise in tre aree: elenco opzioni, campi opzioni attive e funzioni chiave.

<p>Options List (Elenco delle opzioni) — Questo campo appare sul lato sinistro della finestra di installazione del sistema. Il campo è un elenco a scorrimento che contiene funzioni che definiscono la configurazione del computer, tra cui quelle per l'hardware installato, il risparmio energetico e le funzioni di sicurezza.</p>	<p>Option Field (Campo Opzione) — Questo campo contiene informazioni su ciascuna opzione. In questo campo è possibile visualizzare le impostazioni correnti e modificarle. Usare i tasti freccia DESTRA e SINISTRA per evidenziare un'opzione. Premere <Invio> per rendere tale selezione attiva.</p>
<p>Scorrere l'elenco verso l'alto e verso il basso con i tasti freccia SU e GIÙ. Quando un'opzione è evidenziata, il Campo Option (Opzione) visualizza maggiori informazioni sull'opzione e sulle impostazioni attuali e disponibili dell'opzione.</p>	<p>Key Functions (Tasti funzione) — Questo campo appare sotto il Option Field ed elenca i tasti e le relative funzioni nel campo di installazione del sistema.</p>

Opzioni di installazione del sistema



N.B. A seconda del computer e delle periferiche installate, le voci elencate in questa sezione potrebbero non apparire, oppure non apparire esattamente come elencate.

Sistema	
System Info	Elenca informazioni sul sistema quali ad esempio il nome del computer, il numero di versione e la data del BIOS, le tag di sistema e altre informazioni specifiche del sistema.
CPU Info	Identifica se il processore del computer supporta Hyper-Threading ed elenca la velocità del bus del processore, l'ID del processore, la velocità di clock e la memoria cache L2.
Memory Info	Indica la quantità di memoria installata, la velocità della memoria, la modalità del canale (doppia o singola) e il tipo di memoria installata.
Date/Time	Visualizza le impostazioni attuali di data e ora.
Boot Sequence	<p>Viene eseguito un tentativo di avvio del computer in base alla sequenza di periferiche specificata in questo elenco.</p> <p>N.B. Se si inserisce un'unità di avvio e si riavvia il computer, questa opzione appare nel menu di installazione del sistema. Per eseguire l'avvio da una periferica di memoria USB, selezionarla e spostarla in modo che diventi la prima periferica nell'elenco.</p>
Unità	
Diskette Drive	Identifica e definisce l'unità disco floppy collegata al connettore FLOPPY sulla scheda di sistema come Off (Disattivata), USB , Internal (Interna) o Read Only (Di sola lettura).
Drives 0 through 5	Identifica le unità collegate ai connettori SATA o PRI IDE sulla scheda di sistema ed elenca la capacità per i dischi rigidi.
Drive Controller	Identifica e definisce le impostazioni del controllore SATA per RAID. È possibile impostare il controllore SATA a Autodetect/AHCI , (Rilevamento automatico RAID/AHCI), RAID Autodetect/ATA (Rilevamento automatico RAID/ATA) o RAID On (RAID attivato).
Periferiche integrate	
NIC Controller	È possibile impostare il NIC su On (Attivato, valore predefinito), Off (Disattivato) o On w/ PXE (Attivato con PXE). Quando l'impostazione On w/ PXE setting is active (On w/ PXE è attiva, disponibile solo per il futuro processo di avvio), il computer richiede all'utente di premere <Ctrl><Alt>. Premendo questa combinazione di tasti viene visualizzato un menu che consente di scegliere un metodo per l'avvio da un server di rete. Se sul server di rete non è disponibile una procedura di avvio, il computer tenta di eseguire l'avvio dalla periferica successiva nella sequenza di avvio.

Audio Controller	Attiva o disattiva il controllore audio integrato.
USB	Impostare su On (Attivato, valore predefinito), in modo che le periferiche USB siano rilevate e supportate nel sistema operativo.
Mouse Port	Attiva o disattiva il controllore mouse integrato compatibile con PS/2.
LPT Port Mode	Identifica e definisce le impostazioni della porta parallela. È possibile impostare la porta parallela su Off (Disattivata), AT , PS/2 , EPP o ECP .
LPT Port Address	Identifica l'indirizzo per la porta parallela.
LPT Port DMA	Identifica e definisce le impostazioni DMA della porta parallela. È possibile impostare il DMA della porta parallela su Off (Disattivato), DMA1 o DMA3 .
Serial Port #1	Identifica e definisce le impostazioni della porta seriale. Auto , l'impostazione predefinita, configura automaticamente un connettore su un particolare identificativo (COM1 o COM3).
Video	
Primary Video	Questa impostazione specifica quale controllore video sia primario quando due controllori video sono presenti sul computer.
Rendimento	
HyperThreading	Se il processore del computer supporta Hyper-Threading, questa opzione appare nell'elenco Options (Opzioni).
Performance	<ul style="list-style-type: none"> • Bypass (Ignora) — Il computer non verifica o modifica l'impostazione della modalità acustica corrente. • Quiet (Silenzioso, valore predefinito) — Il disco rigido opera all'impostazione più silenziosa. • Suggested (Suggerito) — Il disco rigido funziona al livello consigliato dal produttore. • Performance (Rendimento) — Il disco rigido funziona alla velocità massima. <p>N.B. Se si imposta la modalità Performance, l'unità potrebbe risultare più rumorosa, ma le prestazioni non risulteranno compromesse.</p> <p>N.B. La modifica dell'impostazione della modalità acustica non compromette l'immagine del disco rigido.</p>
Protezione	
Admin Password	Questa opzione fornisce accesso limitato al programma di impostazione del sistema del computer allo stesso modo in cui l'accesso al sistema può essere limitato con l'opzione System Password (Password del sistema).
System Password	Visualizza lo stato attuale della funzione di sicurezza della password del sistema e consente di assegnare e verificare una nuova password per il sistema.

Password Status	Questa opzione blocca il campo della password del sistema con la password della configurazione. Quando il campo è bloccato, non è più possibile disattivare la sicurezza tramite password premendo <Ctrl><Invio> all'avvio del computer.
Gestione del risparmio di energia	
AC Recovery	Determina come il computer risponde al ripristino dell'alimentazione c.a.
Auto Power On	Imposta il computer all'accensione automatica. È possibile scegliere tutti i giorni oppure un giorno della settimana, da lunedì a venerdì . L'impostazione predefinita è Off (Disattivata). Questa caratteristica non funziona se il computer viene spento usando una basetta o un dispositivo protettore della sovracorrente.
Auto Power Time	Imposta l'ora per l'accensione automatica del computer. L'ora viene rappresentata in un formato di 24 ore (<i>ore:minuti</i>). Per modificare l'ora di avvio, premere i tasti freccia DESTRA e SINISTRA per aumentare o diminuire le cifre esistenti oppure digitare i numeri nei campi relativi a data e ora. Questa caratteristica non funziona se il computer viene spento usando una basetta o un dispositivo protettore della sovracorrente.
Low Power Mode	Quando l'opzione Low Power Mode (Modalità di alimentazione bassa) è selezionata, gli eventi di attivazione remota non consentono più l'avvio del sistema dalla modalità Hibernate (Sospensione) o Off (Spento).
Remote Wake Up	Questa opzione consente di accendere il computer quando un modem in grado di utilizzare NIC o il risveglio a distanza riceve un segnale di risveglio. On (Attivata) è l'impostazione predefinita. On w/ Boot to NIC (Attivata con avvio a NIC) consente al computer di tentare un avvio da una rete prima di utilizzare la sequenza di avvio. N.B. In genere, è possibile avviare il sistema in remoto quando il computer è spento nonché riprendere il normale funzionamento dopo l'attivazione della modalità sospensione S1 o S3 o della modalità sospensione di Windows. Quando l'opzione Low Power Mode (Modalità di alimentazione bassa) (nel menu Power Management (Gestione del risparmio di energia)) è attivata, il computer può essere attivato a distanza solo da Sospendi .
Suspend Mode	Le opzioni sono S1 , uno stato di sospensione in cui il computer opera in modalità di alimentazione bassa, e S3 , uno stato di attesa in cui l'alimentazione è ridotta o disattivata per la maggior parte dei componenti; tuttavia, la memoria di sistema resta attiva.
Manutenzione	
CMOS Defaults	Questa impostazione ripristina le impostazioni predefinite installate in fabbrica del computer.
Event Log	Visualizza il registro degli eventi del sistema.

BIOS Update	Dopo aver scaricato una nuova versione del BIOS, utilizzare questa opzione per identificare e definire l'ubicazione del file di aggiornamento del BIOS. Le opzioni sono Diskette (Dischetto) o Disk (Disco).
Comportamento POST	
Fastboot	Quando è impostato a On (Attivato, valore predefinito), il computer si avvia più rapidamente poiché salta alcune configurazioni e test.
Numlock Key	Questa opzione riguarda il gruppo di tasti più a destra sulla tastiera. Quando è impostata a On (Attivata, valore predefinito), questa opzione attiva le funzioni numeriche e matematiche mostrate nella parte superiore di ciascun tasto. Quando è impostata a Off (Disattivata), questa opzione attiva le funzioni di controllo del cursore indicate nella parte inferiore di ciascun tasto.
OS Install	Questa impostazione attiva On o disattiva (Off) la OS Install Mode (Modalità di installazione del SO, valore predefinito).
POST Hotkeys	Questa opzione consente di specificare i tasti di funzione da visualizzare sullo schermo all'avvio del computer.
Keyboard Errors	Questa opzione disattiva o attiva la funzione di rapporto degli errori della tastiera all'avvio del computer.

Sequenza d'avvio

Questa funzione consente di modificare la sequenza di avvio delle periferiche.

Impostazione delle opzioni

- **Diskette Drive** (Unità a dischetti) — Tentativo di avvio del computer dall'unità disco floppy. Se il disco floppy nell'unità non è avviabile, se nell'unità non è presente alcun disco floppy o se nel computer non è installato alcuna unità disco floppy, il computer genera un messaggio di errore.
- **Hard Drive** (Disco rigido) — Tentativo di avvio del computer dal disco rigido primario. Se l'unità non contiene alcun sistema operativo, viene generato un messaggio di errore.
- **CD Drive** (Unità CD) — Tentativo di avvio del computer dall'unità CD. Se l'unità non contiene CD o il CD non contiene alcun sistema operativo, viene generato un messaggio di errore.
- **USB Flash Device** (Periferica flash USB) — Collegare la periferica di memoria alla porta USB e riavviare il computer. Quando viene visualizzato **F12 = Boot Menu** nell'angolo superiore destro della finestra, premere <F12>. Il BIOS rileva la periferica e la aggiunge alle opzioni flash USB nel menu di avvio.



N.B. Per avviare da una periferica USB, è necessario che la periferica sia avviabile. Per verificare che la periferica sia avviabile, controllare la documentazione della periferica.

Modifica della sequenza di avvio per l'avvio attuale

È possibile utilizzare questa funzione, ad esempio, per riavviare il computer ad una periferica USB quale un'unità disco floppy, una chiave di memoria o un'unità CD-RW.

 **N.B.** Se si sta eseguendo l'avvio ad un'unità disco floppy USB, è necessario per prima cosa impostare l'unità disco floppy su OFF (Disattivata) nell'installazione del sistema (vedere pagina 111).

- 1 Se si sta avviando ad una periferica USB, collegare la periferica USB ad un connettore USB (vedere pagina 61).
- 2 Accendere (o riavviare) il computer.
- 3 Quando viene visualizzato F2 = Setup, F12 = Boot Menu nell'angolo superiore destro della finestra, premere <F12>.

Se si attende troppo a lungo e viene visualizzato il logo del sistema operativo, attendere che compaia il desktop di Microsoft Windows. Arrestare quindi il sistema (vedere pagina 59) e riprovare.

Verrà visualizzato lo schermo **Boot Device Menu** (Menu Unità d'avvio), contenente un elenco di tutte le periferiche di avvio disponibili con un numero accanto a ciascuna.

- 4 Nella parte inferiore del menu immettere il numero della periferica da usare solo per l'avvio corrente.

Ad esempio, se si sta avviando ad una chiave di memoria USB, evidenziare **USB Flash Device** (Periferica USB Flash) e premere <Invio>.

 **N.B.** Per avviare da una periferica USB, è necessario che la periferica sia avviabile. Per determinare se la periferica è avviabile, consultare la documentazione della periferica.

Modifica della sequenza di avvio per avvii futuri

- 1 Accedere al programma di installazione del sistema (vedere pagina 112).
- 2 Utilizzare i tasti di direzione per evidenziare l'opzione di menu **Boot Sequence** (Sequenza di avvio) e premere <Invio> per accedere al menu.

 **N.B.** Annotare la sequenza d'avvio attuale nel caso si desideri ripristinarla.



- 3 Premere la freccia su e la freccia giù per muoversi nell'elenco delle unità.
- 4 Premere la barra spaziatrice per attivare o disattivare una periferica (accanto alle periferiche attive è presente un segno di spunta).
- 5 Premere più (+) o meno (-) per spostare un'unità selezionata nell'elenco verso il basso o verso l'alto.

Cancellazione di password dimenticate

 **ATTENZIONE:** Prima di eseguire le procedure descritte in questa sezione, seguire le istruzioni di sicurezza riportate nella *Guida alle informazioni sul prodotto*.

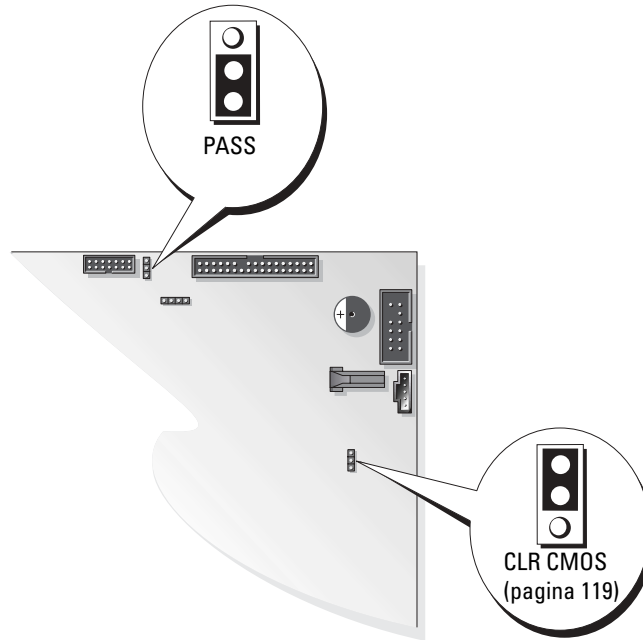
- 1 Seguire le procedure in "Operazioni preliminari" a pagina 59.



- 2 Individuare il ponticello della password a 3 piedini (PASS) sulla scheda di sistema (vedere pagina 71) e collegare la presa del ponticello ai piedini 2 e 3 per cancellare la password.
-  **N.B.** Quando si riceve il computer, la presa del ponticello è collegata ai piedini 1 e 2.
- 3 Chiudere il coperchio del computer (vedere pagina 105).
- 4 Collegare il computer e il monitor alle prese elettriche e accenderli.
- 5 Dopo che il desktop di Microsoft® Windows® appare sul computer, arrestare il sistema (vedere pagina 59).
- 6 Spegner il monitor e scollegarlo dalla presa elettrica.
- 7 Scollegare il cavo di alimentazione del computer dalla presa elettrica, quindi premere il pulsante di accensione per mettere a terra la scheda di sistema.
- 8 Aprire il coperchio del computer (vedere pagina 69).
- 9 Individuare il ponticello della password a 3 piedini (PASS) sulla scheda di sistema (vedere pagina 71) e collegare il ponticello ai piedini 1 e 2 per riabilitare la funzione della password.
- 10 Chiudere il coperchio del computer (vedere pagina 105).
-  **AVVISO:** Per connettere un cavo di rete, prima inserire il cavo nella periferica di rete, poi collegarlo al computer.
- 11 Collegare il computer e le periferiche alle prese elettriche e accenderli.

Cancellazione delle impostazioni CMOS

 **ATTENZIONE:** Prima di eseguire le procedure descritte in questa sezione, seguire le istruzioni di sicurezza riportate nella *Guida alle informazioni sul prodotto*.

- 1 Seguire le procedure in "Operazioni preliminari" a pagina 59.
 - 2 Reimpostare le impostazioni attuali del CMOS:
 - a Individuare il ponticello CMOS a 3 piedini (CLR CMOS) sulla scheda di sistema (vedere pagina 71).
 - b Rimuovere la presa del ponticello dai piedini 2 e 3.
 - c Collocare la presa del ponticello sui piedini 1 e 2 e attendere circa 5 secondi.
 - d Ricollocare la presa del ponticello sui piedini 2 e 3.
 - 3 Chiudere il coperchio del computer (vedere pagina 105).
-  **AVVISO:** Per connettere un cavo di rete, prima inserire il cavo nello spinotto di rete a muro, poi collegarlo al computer.
- 4 Collegare il computer e le periferiche alle prese elettriche e accenderli.

Pulizia del computer

 **ATTENZIONE:** Prima di cominciare le procedure descritte in questa sezione, seguire le istruzioni di sicurezza ubicate nella *Guida alle informazioni sul prodotto*.

Computer, tastiera e monitor

 **ATTENZIONE:** Prima di eseguire la pulizia del computer, scollegarlo dalla presa elettrica. Pulire il computer con un panno morbido inumidito con acqua. Non usare detergenti spray o liquidi che potrebbero contenere sostanze infiammabili.

- Usare l'aspirapolvere con un accessorio a spazzola per rimuovere delicatamente la polvere da interstizi e cavità nel computer e tra i tasti sulla tastiera.
-  **AVVISO:** Non pulire lo schermo del monitor con soluzioni a base di sapone o di alcol. Ciò potrebbe danneggiare il rivestimento antiabbagliante.
- Per pulire lo schermo del monitor, inumidire con acqua un panno morbido e pulito. Se possibile, usare apposite salviette per la pulizia dello schermo o una soluzione adatta al rivestimento antistatico del monitor.
 - Pulire la tastiera, il computer e le parti in plastica del monitor con un panno morbido inumidito con una soluzione composta da tre parti d'acqua e una di detergente liquido per stoviglie.

Non inzuppare il panno o far penetrare acqua all'interno del computer o della tastiera.

Mouse

Se il puntatore sullo schermo si muove a scatti o in modo irregolare, pulire il mouse. Per pulire un mouse non ottico, seguire la procedura descritta.

- 1 Rimuovere l'anello di fermo sotto il mouse, girandolo in senso antiorario, e rimuovere la sfera.
- 2 Pulire la sfera con un panno pulito e privo di lanugine.
- 3 Soffiare delicatamente nell'incavo della sfera per rimuovere polvere e lanugine.
- 4 Se necessario, pulire i rulli all'interno dell'incavo della sfera usando un tamponcino di cotone leggermente inumidito di alcool isopropilico.
- 5 Se i rulli si fossero disallineati, ricentrarli nei relativi canali. Accertarsi inoltre che sui rulli non sia rimasto cotone.
- 6 Inserire la sfera nella relativa sede, riposizionare l'anello di fermo, quindi ruotare l'anello in senso orario fino a farlo scattare in posizione.

Unità disco floppy

 **AVVISO:** Non tentare di pulire le testine dell'unità con un tampone. È possibile che le testine vengano involontariamente disallineate, rendendo così l'unità inutilizzabile.

Pulire l'unità a dischetti usando uno degli appositi kit in commercio. Tali kit contengono dei dischi floppy pretrattati per rimuovere eventuali elementi estranei che si accumulano durante il normale funzionamento.

CD e DVD

 **AVVISO:** Usare sempre aria compressa per pulire le lenti dell'unità CD/DVD e seguire le istruzioni fornite con il dispositivo utilizzato. Non toccare mai le lenti dell'unità.

Se si notano problemi, quali una riproduzione a scatti del CD o del DVD, provare a pulire il disco seguendo la procedura descritta.

- 1 Tenere il disco dal bordo esterno. Si può toccare anche il bordo interno dell'apertura centrale.

 **AVVISO:** Per non danneggiare la superficie, evitare movimenti circolari quando si pulisce il disco.

- 2 Con un panno morbido e privo di lanugine, pulire delicatamente la superficie inferiore del disco (il lato privo di etichetta) in linea retta dal centro del disco verso il bordo esterno.

In caso di depositi ostinati, provare a usare acqua o una soluzione diluita di acqua e di un detergente delicato. Inoltre sono in commercio prodotti per pulire i dischi che forniscono protezione dalla polvere, dalle impronte e dai graffi. Non ci sono controindicazioni all'uso su DVD di prodotti per la pulizia di CD.

Politica di supporto tecnico Dell (solo per gli Stati Uniti)

Il supporto tecnico assistito da un tecnico richiede la cooperazione e partecipazione dell'utente durante il processo di risoluzione dei problemi. Tale servizio comprende il ripristino alla configurazione originale e predefinita consegnata dalla Dell del sistema operativo, dei programmi software e dei driver hardware, e la verifica del corretto funzionamento del computer e di tutto l'hardware installato dalla Dell. Oltre al supporto assistito da un tecnico è disponibile il supporto tecnico in linea all'indirizzo support.dell.com. Sono inoltre disponibili ulteriori opzioni di supporto tecnico.

Dell fornisce supporto tecnico limitato per i computer e qualsiasi software e periferica "installati da Dell"¹. Il supporto per software e periferiche di terze parti è fornito dal produttore di origine, inclusi i prodotti acquistati e/o installati tramite Dell Software and Peripherals, Readyware e Custom Factory Integration².

¹ I servizi di riparazione sono forniti ai sensi dei termini e delle condizioni della garanzia limitata e di qualsiasi contratto di assistenza opzionale acquistato con il computer.

² Tutti i componenti standard della Dell inclusi in un progetto Custom Factory Integration (CFI) sono coperti dalla normale garanzia limitata della Dell per il computer. Tuttavia Dell fornisce un programma di sostituzione delle parti che copre componenti hardware non standard di terze parti integrati tramite un progetto CFI.

Definizione di periferiche e programmi "pre-installati"

Il software installato dalla Dell include il sistema operativo e alcuni programmi che vengono installati sul computer durante il processo di produzione (Microsoft[®] Office, Norton Antivirus, ecc.).

Le periferiche "pre-installate" includono schede di espansione interna, alloggiamenti moduli di marchio Dell e accessori relativi alla scheda PC. Sono inoltre compresi monitor di marchio Dell, tastiere, mouse, altoparlanti, microfoni per modem telefonici, stazioni di inserimento nell'alloggiamento di espansione/replicatori, prodotti per l'accesso e il collegamento in rete.

Definizione delle periferiche e programmi "di terzi"

Le periferiche e il software "di terze parti" includono qualsiasi periferica, accessorio o programma software venduto dalla Dell ma non sotto il marchio di Dell (stampanti, scanner, telecamere, giochi, ecc.). Il supporto tecnico per le periferiche e i programmi di terzi viene fornito direttamente dai produttori del prodotto.

Come contattare la Dell

Per contattare la Dell™ elettronicamente visitare i seguenti siti Web:

- www.dell.com
- support.dell.com (supporto tecnico)
- premiersupport.dell.com (supporto tecnico per gli istituti di istruzione, gli enti governativi, sanitari e le aziende medie/grandi, compresi i clienti Premier, Platinum e Gold)

Per ottenere gli indirizzi dei siti Web specifici per il proprio Paese, individuare la sezione appropriata nella seguente tabella.



N.B. I numeri verdi possono essere usati all'interno del Paese a cui si riferiscono.

Per contattare Dell, usare i numeri di telefono, i prefissi e gli indirizzi di posta elettronica riportati nella seguente tabella. Per ulteriori informazioni sui prefissi da usare, contattare un operatore locale o internazionale.

Paese (Città) Prefisso internazionale Indicativo del Paese Prefisso teleselettivo	Nome del settore o area di assistenza, sito Web e indirizzo di posta elettronica	Prefissi teleselettivi, numeri locali e numeri verdi
America Latina	Supporto tecnico clienti (Austin, Texas, U.S.A.)	512 728-4093
	Assistenza tecnica clienti (Austin, Texas, U.S.A.)	512 728-3619
	Fax (supporto tecnico e assistenza tecnica clienti) (Austin, Texas, U.S.A.)	512 728-3883
	Ufficio vendite (Austin, Texas, U.S.A.)	512 728-4397
	Ufficio vendite via fax (Austin, Texas, U.S.A.)	512 728-4600 o 512 728-3772
Anguilla	Supporto generale	numero verde: 800-335-0031
Antigua e Barbuda	Supporto generale	1-800-805-5924
Antille Olandesi	Supporto generale	1-800-882-1519
Argentina (Buenos Aires)	Sito Web: www.dell.com.ar	
Prefisso internazionale: 00	Posta elettronica: us_latin_services@dell.com	
Indicativo del Paese: 54	Posta elettronica per computer desktop e portatili: la-techsupport@dell.com	
Prefisso teleselettivo: 11	Posta elettronica per server e CEM: la_enterprise@dell.com	
	Servizio clienti	numero verde: 0-800-444-0730
	Supporto tecnico	numero verde: 0-800-444-0733
	Servizi di supporto tecnico	numero verde: 0-800-444-0724
	Ufficio vendite	0-810-444-3355

Paese (Città) Prefisso internazionale Indicativo del Paese Prefisso teleselettivo	Nome del settore o area di assistenza, sito Web e indirizzo di posta elettronica	Prefissi teleselettivi, numeri locali e numeri verdi
Aruba	Supporto generale	numero verde: 800-1578
Australia (Sydney) Prefisso internazionale: 0011 Indicativo del Paese: 61 Prefisso teleselettivo: 2	Posta elettronica (Australia): au_tech_support@dell.com Posta elettronica (Nuova Zelanda): nz_tech_support@dell.com Privati e piccole aziende Governio e aziende Clienti privilegiati (PAD) Servizio clienti Supporto tecnico (portatili e desktop) Supporto tecnico (server e workstation) Ufficio vendite a società Operazioni di vendita Fax	1-300-655-533 numero verde: 1-800-633-559 numero verde: 1-800-060-889 numero verde: 1-800-819-339 numero verde: 1-300-655-533 numero verde: 1-800-733-314 numero verde: 1-800-808-385 numero verde: 1-800-808-312 numero verde: 1-800-818-341
Austria (Vienna) Prefisso internazionale: 900 Indicativo del Paese: 43 Prefisso teleselettivo: 1	Sito Web: support.euro.dell.com Posta elettronica: tech_support_central_europe@dell.com Ufficio vendite a privati e piccole aziende Fax privati e piccole aziende Servizio clienti per privati e piccole aziende Servizio clienti per società e clienti privilegiati Supporto tecnico per privati e piccole aziende Supporto tecnico per società e clienti privilegiati Centralino	0820 240 530 00 0820 240 530 49 0820 240 530 14 0820 240 530 16 0820 240 530 14 0660 8779 0820 240 530 00
Bahamas	Supporto generale	numero verde: 1-866-278-6818
Barbados	Supporto generale	1-800-534-3066

Paese (Città) Prefisso internazionale Indicativo del Paese Prefisso teleselettivo	Nome del settore o area di assistenza, sito Web e indirizzo di posta elettronica	Prefissi teleselettivi, numeri locali e numeri verdi
Belgio (Bruxelles) Prefisso internazionale: 00 Indicativo del Paese: 32 Prefisso teleselettivo: 2	Sito Web: support.euro.dell.com Posta elettronica per clienti di lingua francese: support.euro.dell.com/be/fr/emaildell/ Supporto tecnico Supporto tecnico via fax Servizio clienti Ufficio vendite a società Fax Centralino	02 481 92 88 02 481 92 95 02 713 15 .65 02 481 91 00 02 481 92 99 02 481 91 00
Bermuda	Supporto generale	1-800-342-0671
Bolivia	Supporto generale	numero verde: 1 800-10-0238
Brasile Prefisso internazionale: 00 Indicativo del Paese: 55 Prefisso teleselettivo: 51	Sito Web: www.dell.com/br Assistenza clienti, supporto tecnico Supporto tecnico via fax Fax servizio clienti Ufficio vendite	0800 90 3355 51 481 5470 51 481 5480 0800 90 3390
Brunei Indicativo del Paese: 673	Supporto tecnico clienti (Penang, Malesia) Assistenza tecnica clienti (Penang, Malesia) Operazioni di vendita (Penang, Malesia)	604 633 4966 604 633 4949 604 633 4955
Canada (North York, Ontario) Prefisso internazionale: 011	Controllo dello stato dell'ordine in linea: www.dell.ca/ostatus AutoTech (supporto tecnico automatizzato) Servizio clienti (vendite a privati e piccole aziende) Servizio clienti (imprese medio grandi, entità governative) Supporto tecnico (vendite a privati e piccole aziende) Supporto tecnico (imprese medio grandi, entità governative) Ufficio vendite a privati e piccole aziende Ufficio vendite (imprese medio grandi, entità governative) Ufficio vendita di parti di ricambio e di estensioni di garanzia	numero verde: 1-800-247-9362 numero verde: 1-800-847-4096 numero verde: 1-800-326-9463 numero verde: 1-800-847-4096 numero verde: 1-800-387-5757 numero verde: 1-800-387-5752 numero verde: 1-800-387-5755 1866 440 3355

Paese (Città) Prefisso internazionale Indicativo del Paese Prefisso teleselettivo	Nome del settore o area di assistenza, sito Web e indirizzo di posta elettronica	Prefissi teleselettivi, numeri locali e numeri verdi
Cile (Santiago) Indicativo del Paese: 56 Prefisso teleselettivo: 2	Ufficio vendite, assistenza clienti e supporto tecnico	numero verde: 1230-020-4823
Cina (Xiamen) Indicativo del Paese: 86 Prefisso teleselettivo: 592	Sito Web di supporto tecnico: support.dell.com.cn Posta elettronica del supporto tecnico: cn_support@dell.com E-mail del servizio clienti: customer_cn@dell.com Supporto tecnico via fax Supporto tecnico (Dimension™ e Inspiron™) Supporto tecnico (OptiPlex™, Latitude™ e Dell Precision™) Supporto tecnico (server e memoria) Supporto tecnico (proiettori, PDA, stampanti, interruttori, router e così via) Servizio clienti Fax servizio clienti Privati e piccole aziende Clienti privilegiati Ufficio vendite a grandi imprese (GCP) Ufficio vendite a grandi imprese, clienti chiave Ufficio vendite a grandi imprese (zona nord) Vendite a grandi imprese, entità governative e istituzioni scolastiche (zona nord) Ufficio vendite a grandi imprese (zona est) Vendite a grandi imprese, entità governative e istituzioni scolastiche (zona est) Ufficio vendite a grandi imprese, team dedicato Ufficio vendite a grandi imprese (zona sud) Ufficio vendite a grandi imprese (zona ovest) Ufficio vendite a grandi imprese, parti di ricambio	818 1350 numero verde:1 800 858 2969 numero verde:1 800 858 0950 numero verde:1 800 858 0960 numero verde:1 800 858 2920 numero verde:1 800 858 2060 592 818 1308 numero verde:1 800 858 2222 numero verde:1 800 858 2557 numero verde:1 800 858 2055 numero verde:1 800 858 2628 numero verde:1 800 858 2999 numero verde:1 800 858 2955 numero verde:1 800 858 2020 numero verde:1 800 858 2669 numero verde:1 800 858 2572 numero verde:1 800 858 2355 numero verde:1 800 858 2811 numero verde:1 800 858 2621
Colombia	Supporto generale	980-9-15-3978

Paese (Città) Prefisso internazionale Indicativo del Paese Prefisso teleselettivo	Nome del settore o area di assistenza, sito Web e indirizzo di posta elettronica	Prefissi teleselettivi, numeri locali e numeri verdi
Corea (Seul) Prefisso internazionale: 001 Indicativo del Paese: 82 Prefisso teleselettivo: 2	Supporto tecnico Ufficio vendite Assistenza tecnica clienti (Penang, Malesia) Fax Centralino Supporto tecnico (Electronics and Accessories)	numero verde: 080-200-3800 numero verde: 080-200-3600 604 633 4949 2194-6202 2194-6000 numero verde: 080-200-3801
Costa Rica	Supporto generale	0800-012-0435
Danimarca (Copenaghen) Prefisso internazionale: 00 Indicativo del Paese: 45	Sito Web: support.euro.dell.com Posta elettronica: http://support.euro.dell.com/dk/da/emaildell/ Supporto tecnico Servizio rapporti clienti Servizio clienti per privati e piccole aziende Centralino (rapporti clienti) Fax del centralino (rapporti clienti) Centralino (privati e piccole aziende) Fax del centralino (privati e piccole aziende)	7023 0182 7023 0184 3287 5505 3287 1200 3287 1201 3287 5000 3287 5001
Dominica	Supporto generale	numero verde: 1-866-278-6821
Ecuador	Supporto generale	numero verde: 999-119
El Salvador	Supporto generale	1-899-753-0777
Finlandia (Helsinki) Prefisso internazionale: 990 Indicativo del Paese: 358 Prefisso teleselettivo: 9	Sito Web: support.euro.dell.com Posta elettronica: http://support.euro.dell.com/fi/fi/emaildell/ Supporto tecnico Servizio clienti Fax Centralino	09 253 313 60 09 253 313 38 09 253 313 99 09 253 313 00

Paese (Città) Prefisso internazionale Indicativo del Paese Prefisso teleselettivo	Nome del settore o area di assistenza, sito Web e indirizzo di posta elettronica	Prefissi teleselettivi, numeri locali e numeri verdi
Francia (Parigi) (Montpellier)	Sito Web: support.euro.dell.com	
Prefisso internazionale: 00	Posta elettronica:	
Indicativo del Paese: 33	support.euro.dell.com/fr/fr/emaildell/	
Prefissi teleselettivi: (1) (4)	Privati e piccole aziende	
	Supporto tecnico	0825 387 270
	Servizio clienti	0825 823 833
	Centralino	0825 004 700
	Centralino (chiamate da fuori Francia)	04 99 75 40 00
	Ufficio vendite	0825 004 700
	Fax	0825 004 701
	Fax (chiamate da fuori Francia)	04 99 75 40 01
	Società	
	Supporto tecnico	0825 004 719
	Servizio clienti	0825 338 339
	Centralino	01 55 94 71 00
	Ufficio vendite	01 55 94 71 00
	Fax	01 55 94 71 01

Paese (Città) Prefisso internazionale Indicativo del Paese Prefisso teleselettivo	Nome del settore o area di assistenza, sito Web e indirizzo di posta elettronica	Prefissi teleselettivi, numeri locali e numeri verdi
G.B. (Bracknell) Prefisso internazionale: 00 Indicativo del Paese: 44 Prefisso teleselettivo: 1344	Sito Web: support.euro.dell.com	
	Sito Web servizio clienti: support.euro.dell.com/uk/en/ECare/Form/Home.asp	
	Posta elettronica: dell_direct_support@dell.com	
	Supporto tecnico (Società/clienti privilegiati/PAD [più di 1000 dipendenti])	0870 908 0500
	Supporto tecnico (diretto e generale)	0870 908 0800
	Servizio clienti per clienti globali	01344 373 186
	Servizio clienti per privati e piccole aziende	0870 906 0010
	Servizio clienti per società	01344 373 185
	Servizio clienti per clienti privilegiati (500–5000 dipendenti)	0870 906 0010
	Servizio clienti per il governo centrale	01344 373 193
	Servizio clienti per il governo locale e le istituzioni scolastiche	01344 373 199
	Servizio clienti per le istituzioni sanitarie	01344 373 194
	Ufficio vendite a privati e piccole aziende	0870 907 4000
	Ufficio vendite settore pubblico/società	01344 860 456
Fax Privati e piccole aziende	0870 907 4006	
Germania (Langen) Prefisso internazionale: 00 Indicativo del Paese: 49 Prefisso teleselettivo: 6103	Sito Web: support.euro.dell.com	
	Posta elettronica: tech_support_central_europe@dell.com	
	Supporto tecnico	06103 766-7200
	Servizio clienti per privati e piccole aziende	0180-5-224400
	Servizio clienti per segmenti globali	06103 766-9570
	Servizio clienti per clienti privilegiati	06103 766-9420
	Servizio clienti per grandi imprese	06103 766-9560
	Servizio clienti per clienti pubblici	06103 766-9555
Centralino	06103 766-7000	
Giamaica	Supporto generale (comporre il numero solo all'interno della Giamaica)	1-800-682-3639

Paese (Città) Prefisso internazionale Indicativo del Paese Prefisso teleselettivo	Nome del settore o area di assistenza, sito Web e indirizzo di posta elettronica	Prefissi teleselettivi, numeri locali e numeri verdi
Giappone (Kawasaki)	Sito Web: support.jp.dell.com	
Prefisso internazionale: 001	Supporto tecnico (server)	numero verde: 0120-198-498
Indicativo del Paese: 81	Supporto tecnico al di fuori del Giappone (server)	81-44-556-4162
Prefisso teleselettivo: 44	Supporto tecnico (Dimension e Inspiron)	numero verde: 0120-198-226
	Supporto tecnico al di fuori del Giappone (Dimension e Inspiron)	81-44-520-1435
	Supporto tecnico (Dell Precision, OptiPlex e Latitude)	numero verde: 0120-198-433
	Supporto tecnico al di fuori del Giappone (Dell Precision, OptiPlex e Latitude)	81-44-556-3894
	Supporto tecnico (PDA, proiettori, stampanti, router)	numero verde: 0120-981-690
	Supporto tecnico all'esterno del Giappone (PDA, proiettori, stampanti, router)	81-44-556-3468
	Servizio casella fax	044-556-3490
	Servizio automatizzato di ordinazione (24 ore)	044-556-3801
	Servizio clienti	044-556-4240
	Ufficio vendite ad aziende (fino a 400 dipendenti)	044-556-1465
	Ufficio vendite a clienti privilegiati (oltre 400 dipendenti)	044-556-3433
	Ufficio vendite a grandi imprese (oltre 3500 dipendenti)	044-556-3430
	Ufficio vendite al settore pubblico (agenzie governative, istituzioni scolastiche e sanitarie)	044-556-1469
	Segmento globale in Giappone	044-556-3469
	Singolo utente	044-556-1760
	Centralino	044-556-4300

Paese (Città) Prefisso internazionale Indicativo del Paese Prefisso teleselettivo	Nome del settore o area di assistenza, sito Web e indirizzo di posta elettronica	Prefissi teleselettivi, numeri locali e numeri verdi
Grecia Prefisso internazionale: 00 Indicativo del Paese: 30	Sito Web: support.euro.dell.com	
	Posta elettronica: support.euro.dell.com/gr/en/emaildell/	
	Supporto tecnico	00800-44 14 95 18
	Supporto tecnico di servizio Gold	00800-44 14 00 83
	Centralino	2108129810
	Centralino del servizio Gold	2108129811
	Ufficio vendite	2108129800
	Fax	2108129812
Grenada	Supporto generale	numero verde: 1-866-540-3355
Guatemala	Supporto generale	1-800-999-0136
Guyana	Supporto generale	numero verde: 1-877-270-4609
Hong Kong Prefisso internazionale: 001 Indicativo del Paese: 852	Sito Web: support.ap.dell.com	
	Posta elettronica del supporto tecnico: apsupport@dell.com	
	Supporto tecnico (Dimension e Inspiron)	2969 3188
	Supporto tecnico (OptiPlex, Latitude e Dell Precision)	2969 3191
	Supporto tecnico (PowerApp™, PowerEdge™, PowerConnect™ e PowerVault™)	2969 3196
	Servizio clienti	3416 0910
	Grandi clienti aziendali	3416 0907
	Programmi per clienti globali	3416 0908
	Divisione Aziende medie	3416 0912
	Divisione Privati e piccole aziende	2969 3105
India	Supporto tecnico	1600 33 8045
	Ufficio vendite a grandi imprese	1600 33 8044
	Ufficio vendite privati e piccole aziende	1600 33 8046

Paese (Città) Prefisso internazionale Indicativo del Paese Prefisso teleselettivo	Nome del settore o area di assistenza, sito Web e indirizzo di posta elettronica	Prefissi teleselettivi, numeri locali e numeri verdi
Irlanda (Cherrywood) Prefisso internazionale: 16 Indicativo del Paese: 353 Prefisso teleselettivo: 1	Sito Web: support.euro.dell.com Posta elettronica: dell_direct_support@dell.com Supporto tecnico Supporto tecnico nel Regno Unito (comporre il numero solo all'interno del Regno Unito) Servizio clienti per privati Servizio clienti per piccole aziende Servizio clienti nel Regno Unito (comporre il numero solo all'interno del Regno Unito) Servizio clienti per società Servizio clienti per società (comporre il numero solo all'interno del Regno Unito) Ufficio vendite - Irlanda Ufficio vendite - Regno Unito (comporre il numero solo all'interno del Regno Unito) Fax/Fax Ufficio vendite Centralino	1850 543 543 0870 908 0800 01 204 4014 01 204 4014 0870 906 0010 1850 200 982 0870 907 4499 01 204 4444 0870 907 4000 01 204 0103 01 204 4444
Isole Cayman	Supporto generale	1-800-805-7541
Isole Turks e Caicos	Supporto generale	numero verde: 1-866-540-3355
Isole Vergini britanniche	Supporto generale	numero verde: 1-866-278-6820
Isole Vergini U.S.A.	Supporto generale	1-877-673-3355
Italia (Milano) Prefisso internazionale: 00 Indicativo del Paese: 39 Prefisso teleselettivo: 02	Sito Web: support.euro.dell.com Posta elettronica: support.euro.dell.com/it/it/emaildell/ Privati e piccole aziende Supporto tecnico Servizio clienti Fax Centralino Società Supporto tecnico Servizio clienti Fax Centralino	02 577 826 90 02 696 821 14 02 696 821 13 02 696 821 12 02 577 826 90 02 577 825 55 02 575 035 30 02 577 821

Paese (Città) Prefisso internazionale Indicativo del Paese Prefisso teleselettivo	Nome del settore o area di assistenza, sito Web e indirizzo di posta elettronica	Prefissi teleselettivi, numeri locali e numeri verdi
Lussemburgo Prefisso internazionale: 00 Indicativo del Paese: 352	Sito Web: support.euro.dell.com	
	Posta elettronica: tech_be@dell.com	
	Supporto tecnico (Bruxelles, Belgio)	3420808075
	Ufficio vendite a privati e piccole aziende (Bruxelles, Belgio)	numero verde: 080016884
	Ufficio vendite a società (Bruxelles, Belgio)	02 481 91 00
	Servizio clienti (Bruxelles, Belgio)	02 481 91 19
	Fax (Bruxelles, Belgio)	02 481 92 99
	Centralino (Bruxelles, Belgio)	02 481 91 00
Macao Indicativo del Paese: 853	Supporto tecnico	numero verde: 0800 105
	Assistenza tecnica clienti (Xiamen, Cina)	34 160 910
	Transazioni (Xiamen, Cina)	29 693 115
Malaysia (Penang) Prefisso internazionale: 00 Indicativo del Paese: 60 Prefisso teleselettivo: 4	Sito Web: support.ap.dell.com	numero verde: 1 800 88 0193
	Supporto tecnico (Dell Precision, OptiPlex e Latitude)	numero verde: 1 800 88 1306
	Supporto tecnico (Dimension, Inspiron ed Electronics and Accessories)	
	Supporto tecnico (PowerApp, PowerEdge, PowerConnect e PowerVault)	numero verde: 1800 88 1386
	Assistenza tecnica clienti (Penang, Malesia)	04 633 4949
	Operazioni di vendita	numero verde: 1 800 888 202
	Ufficio vendite a società	numero verde: 1 800 888 213
Messico Prefisso internazionale: 00 Indicativo del Paese: 52	Supporto tecnico clienti	1-877-384-8979
		o 001-877-269-3383
	Ufficio vendite	50-81-8800
		o 01-800-888-3355
	Assistenza tecnica clienti	1-877-384-8979
	o 001-877-269-3383	
	Principale	50-81-8800
		o 01-800-888-3355
Montserrat	Supporto generale	numero verde: 1-866-278-6822
Nicaragua	Supporto generale	1-800-220-1006

Paese (Città) Prefisso internazionale Indicativo del Paese Prefisso teleselettivo	Nome del settore o area di assistenza, sito Web e indirizzo di posta elettronica	Prefissi teleselettivi, numeri locali e numeri verdi
Norvegia (Lysaker) Prefisso internazionale: 00 Indicativo del Paese: 47	Sito Web: support.euro.dell.com Posta elettronica: http://support.euro.dell.com/no/no/emaildell/ Supporto tecnico Servizio rapporti clienti Servizio clienti per privati e piccole aziende Centralino Fax del centralino	671 16882 671 17575 23162298 671 16800 671 16865
Nuova Zelanda Prefisso internazionale: 00 Indicativo del Paese: 64	Posta elettronica (Nuova Zelanda): nz_tech_support@dell.com Posta elettronica (Australia): au_tech_support@dell.com Supporto tecnico (per computer desktop e portatili) Supporto tecnico (per server e workstation) Privati e piccole aziende Governi e aziende Ufficio vendite Fax	numero verde: 0800 446 255 numero verde: 0800 443 563 0800 446 255 0800 444 617 0800 441 567 0800 441 566
Olanda (Amsterdam) Prefisso internazionale: 00 Indicativo del Paese: 31 Prefisso teleselettivo: 20	Sito Web: support.euro.dell.com Supporto tecnico Supporto tecnico via fax Servizio clienti per privati e piccole aziende Servizio rapporti clienti Ufficio vendite a privati e piccole aziende Ufficio vendite a clienti Fax per vendite a privati e piccole aziende Fax per vendite a clienti Centralino Fax generale	020 674 45 00 020 674 47 66 020 674 42 00 020 674 4325 020 674 55 00 020 674 50 00 020 674 47 75 020 674 47 50 020 674 50 00 020 674 47 50
Paesi del sud-est asiatico e del Pacifico	Ufficio vendite, assistenza clienti e supporto tecnico (Penang, Malesia)	604 633 4810
Panama	Supporto generale	1-800-507-0962
Perù	Supporto generale	0800-50-669

Paese (Città) Prefisso internazionale Indicativo del Paese Prefisso teleselettivo	Nome del settore o area di assistenza, sito Web e indirizzo di posta elettronica	Prefissi teleselettivi, numeri locali e numeri verdi
Polonia (Varsavia) Prefisso internazionale: 011 Indicativo del Paese: 48 Prefisso teleselettivo: 22	Sito Web: support.euro.dell.com Posta elettronica: pl_support_tech@dell.com Telefono assistenza tecnica clienti Servizio clienti Ufficio vendite Fax assistenza tecnica clienti Fax reception Centralino	 57 95 700 57 95 999 57 95 999 57 95 806 57 95 998 57 95 999
Portogallo Prefisso internazionale: 00 Indicativo del Paese: 351	Sito Web: support.euro.dell.com Posta elettronica: support.euro.dell.com/pt/en/emailldell/ Supporto tecnico Servizio clienti Ufficio vendite Fax	 707200149 800 300 413 800 300 410 o 800 300 411 o 800 300 412 o 21 422 07 10 21 424 01 12
Portorico	Supporto generale	1-800-805-7545
Repubblica Ceca (Praga) Prefisso internazionale: 00 Indicativo del Paese: 420	Sito Web: support.euro.dell.com Posta elettronica: czech_dell@dell.com Supporto tecnico Servizio clienti Fax Fax tecnico Centralino	 22537 2727 22537 2707 22537 2714 22537 2728 22537 2711
Repubblica Dominicana	Supporto generale	1-800-148-0530
Saint Kitts e Nevis	Supporto generale	numero verde: 1-877-441-4731
Saint Lucia	Supporto generale	1-800-882-1521
Saint Vincent e Grenadine	Supporto generale	numero verde: 1-877-270-4609

Paese (Città) Prefisso internazionale Indicativo del Paese Prefisso teleselettivo	Nome del settore o area di assistenza, sito Web e indirizzo di posta elettronica	Prefissi teleselettivi, numeri locali e numeri verdi
Singapore (Singapore) Prefisso internazionale: 005 Indicativo del Paese: 65	Sito Web: support.ap.dell.com	
	Supporto tecnico (Dimension, Inspiron ed Electronics and Accessories)	numero verde: 1800 394 7430
	Supporto tecnico (OptiPlex, Latitude e Dell Precision)	numero verde: 1800 394 7488
	Supporto tecnico (PowerApp, PowerEdge, PowerConnect e PowerVault)	numero verde: 1800 394 7478
	Assistenza tecnica clienti (Penang, Malesia)	604 633 4949
	Operazioni di vendita	numero verde: 1 800 394 7412
	Ufficio vendite a società	numero verde: 1 800 394 7419
Slovacchia (Praga) Prefisso internazionale: 00 Indicativo del Paese: 421	Sito Web: support.euro.dell.com	
	Posta elettronica: czech_dell@dell.com	
	Supporto tecnico	02 5441 5727
	Servizio clienti	420 22537 2707
	Fax	02 5441 8328
	Fax tecnico	02 5441 8328
Spagna (Madrid) Prefisso internazionale: 00 Indicativo del Paese: 34 Prefisso teleselettivo: 91	Sito Web: support.euro.dell.com	
	Posta elettronica: support.euro.dell.com/es/es/emaildell/	
	Privati e piccole aziende	
	Supporto tecnico	902 100 130
	Servizio clienti	902 118 540
	Ufficio vendite	902 118 541
	Centralino	902 118 541
	Fax	902 118 539
	Società	
	Supporto tecnico	902 100 130
	Servizio clienti	902 115 236
	Centralino	91 722 92 00
	Fax	91 722 95 83

Paese (Città) Prefisso internazionale Indicativo del Paese Prefisso teleselettivo	Nome del settore o area di assistenza, sito Web e indirizzo di posta elettronica	Prefissi teleselettivi, numeri locali e numeri verdi
Sud Africa (Johannesburg) Prefisso internazionale: 09/091 Indicativo del Paese: 27 Prefisso teleselettivo: 11	Sito Web: support.euro.dell.com	
	Posta elettronica: dell_za_support@dell.com	
	Servizio preferenziale (Gold)	011 709 7713
	Supporto tecnico	011 709 7710
	Servizio clienti	011 709 7707
	Ufficio vendite	011 709 7700
	Fax	011 706 0495
	Centralino	011 709 7700
Svezia (Upplands Vasby) Prefisso internazionale: 00 Indicativo del Paese: 46 Prefisso teleselettivo: 8	Sito Web: support.euro.dell.com	
	Posta elettronica: http://support.euro.dell.com/se/sv/emaildell/	
	Supporto tecnico	08 590 05 199
	Servizio rapporti clienti	08 590 05 642
	Servizio clienti per privati e piccole aziende	08 587 70 527
	Supporto per il programma EPP di acquisto per dipendenti	20 140 14 44
	Supporto tecnico via fax	08 590 05 594
	Ufficio vendite	08 590 05 185
Svizzera (Ginevra) Prefisso internazionale: 00 Indicativo del Paese: 41 Prefisso teleselettivo: 22	Sito Web: support.euro.dell.com	
	Posta elettronica: Tech_support_central_Europe@dell.com	
	Posta elettronica per privati, piccole aziende e società di lingua francese: support.euro.dell.com/ch/fr/emaildell/	
	Supporto tecnico per privati e piccole aziende	0844 811 411
	Supporto tecnico per società	0844 822 844
	Servizio clienti (privati e piccole aziende)	0848 802 202
	Servizio clienti (società)	0848 821 721
	Fax	022 799 01 90
	Centralino	022 799 01 01

Paese (Città) Prefisso internazionale Indicativo del Paese Prefisso teleselettivo	Nome del settore o area di assistenza, sito Web e indirizzo di posta elettronica	Prefissi teleselettivi, numeri locali e numeri verdi
Tailandia Prefisso internazionale: 001 Indicativo del Paese: 66	Sito Web: support.ap.dell.com Supporto tecnico (OptiPlex, Latitude e Dell Precision) Supporto tecnico (PowerApp, PowerEdge, PowerConnect e PowerVault) Assistenza tecnica clienti (Penang, Malesia) Ufficio vendite a società Operazioni di vendita	numero verde: 1800 0060 07 numero verde: 1800 0600 09 604 633 4949 numero verde: 1800 006 009 numero verde: 1800 006 006
Taiwan Prefisso internazionale: 002 Indicativo del Paese: 886	Sito Web: support.ap.dell.com Posta elettronica: ap_support@dell.com supporto tecnico (OptiPlex, Latitude, Inspiron, Dimension e Electronics and Accessories) Supporto tecnico (PowerApp, PowerEdge, PowerConnect e PowerVault) Operazioni di vendita Ufficio vendite a società	numero verde: 00801 86 1011 numero verde: 00801 60 1256 numero verde: 00801 65 1228 numero verde: 00801 651 227
Trinidad e Tobago	Supporto generale	1-800-805-8035
Uruguay	Supporto generale	numero verde: 000-413-598-2521

Paese (Città) Prefisso internazionale Indicativo del Paese Prefisso teleselettivo	Nome del settore o area di assistenza, sito Web e indirizzo di posta elettronica	Prefissi teleselettivi, numeri locali e numeri verdi
U.S.A. (Austin, Texas) Prefisso internazionale: 011 Indicativo del Paese: 1	Servizio automatizzato di controllo dello stato dell'ordine	numero verde: 1-800-433-9014
	AutoTech (computer portatili o desktop)	numero verde: 1-800-247-9362
	Al consumo (clienti domestici e uffici domestici)	
	Supporto tecnico	numero verde: 1-800-624-9896
	Assistenza tecnica clienti	numero verde: 1-800-624-9897
	Supporto e servizio DellNet™	numero verde: 1-877-Dellnet (1-877-335-5638)
	Clienti del programma EPP di acquisto per dipendenti	numero verde: 1-800-695-8133
	Sito Web per servizi finanziari: www.dellfinancialservices.com	
	Servizi finanziari (locazione/prestiti)	numero verde: 1-877-577-3355
	Servizi finanziari (clienti Dell privilegiati [DPA])	numero verde: 1-800-283-2210
	Aziende	
	Assistenza tecnica clienti e supporto tecnico	numero verde: 1-800-822-8965
	Clienti del programma EPP di acquisto per dipendenti	numero verde: 1-800-695-8133
	Supporto tecnico per stampanti e proiettori	numero verde: 1-877-459-7298
	Pubblico (governo, istruzione e sanità)	
	Assistenza tecnica clienti e supporto tecnico	numero verde: 1-800-456-3355
	Clienti del programma EPP di acquisto per dipendenti	numero verde: 1-800-234-1490
	Ufficio vendite Dell	numero verde: 1-800-289-3355 o numero verde: 1-800-879-3355
	Negozi Dell Outlet Store (computer ricondizionati da Dell)	numero verde: 1-888-798-7561
	Vendita di software e periferiche	numero verde: 1-800-671-3355
Vendita parti di ricambio	numero verde: 1-800-357-3355	
Ufficio vendite con garanzia e servizio di assistenza estesi	numero verde: 1-800-247-4618	
Fax	numero verde: 1-800-727-8320	
Servizi Dell per utenti con problemi di udito o di linguaggio	numero verde: 1-877-DELLTY (1-877-335-5889)	
Venezuela	Supporto generale	8001-3605

Indice analitico

A

- alimentazione
 - connettore, 63
 - gestione, 29
 - modalità di sospensione, 30-31
 - modalità standby, 29
 - opzioni, 30
 - opzioni, avanzate, 31
 - opzioni, combinazioni, 30
 - opzioni, sospensione, 31
 - problemi, 42
 - pulsante, 62
 - risparmio, 29
 - altoparlante
 - problemi, 45
 - volume, 45
 - ATA seriali, 91
 - audio
 - problemi, 45
 - volume, 45
 - avvio
 - ad una periferica USB, 117
 - avvisi normativi, 9
- ## B
- batteria
 - problemi, 33
 - sostituzione, 104
 - BIOS, 111

C

- CD
 - copia, 17
 - riproduzione, 15
- Come trovare informazioni, 9
- computer
 - componenti interni, 70
 - interruzioni, 38-39
 - ripristinare ad uno stato precedente, 56
 - smette di rispondere, 38-39
 - vista interna, 70
- connettori
 - adattatore di rete, 65
 - alimentazione, 63
 - audio, 64-65
 - centrale/LFE, 64-65
 - cuffia, 62
 - della porta parallela, 63
 - DVI, 64
 - linea di ingresso, 64
 - linea di uscita, 64-65
 - microfono, 64-65
 - modem, 64
 - mouse, 63
 - seriale, 65
 - surround, 64
 - USB, 62, 65
 - uscita TV, 64
 - video, 64
- connettori audio
 - centrale/LFE, 65

- informazioni su, 64
- linea di ingresso, 64
- linea di uscita, 65
- surround, 64

Contratto di licenza con l'utente finale, 9

Controllo disco, 35

coperchio

- apertura, 69
- chiusura, 105

copia di CD e DVD, 17

cuffia

- connettore, 62

D

- Dell
 - come contattare, 122
 - Diagnostica della Dell, 52
 - politica di supporto, 119
 - sito di supporto, 10
- diagnostica
 - Dell, 52
 - indicatori, 49, 63
- Diagramma di installazione, 9
- disco rigido
 - installazione, 92
 - installazione di un secondo, 94
 - problemi, 35
 - rimozione, 92
 - spia di attività, 61

documentazione
 Come trovare informazioni, 9
 Contratto di licenza con
 l'utente finale, 9
 Diagramma di installazione, 9
 ergonomica, 9
 garanzia, 9
 Guida alle informazioni sul
 prodotto, 9
 in linea, 10
 normativa, 9
 sicurezza, 9
driver
 identificazione, 54
 informazioni, 54

DVD
 copia, 17
 riproduzione, 15

DVI
 connettore, 64

E
etichetta di Microsoft
 Windows, 10

etichette
 Microsoft Windows, 10
 Numero di servizio, 10, 62

F
file della guida
 Guida in linea e supporto
 tecnico di Windows, 10

G
Guida alle informazioni sul
 prodotto, 9
Guida in linea e supporto
 tecnico, 10

H
hardware
 Diagnostica della Dell, 52
 unità, configurazione
 RAID, 20
Hyper-Threading, 32

I
IEEE 1394
 problemi, 37
impostazioni
 installazione del sistema, 111

Impostazioni CMOS
 cancellazione, 119

indicatore di alimentazione
 condizioni, 42

indicatori
 attività del disco rigido, 61
 attività dell'unità
 CD/DVD, 61
 attività dell'unità disco
 floppy, 61
 diagnostica, 49, 63
 retro del computer, 49

indicatori della
 diagnostica, 49

informazioni ergonomiche, 9
informazioni sulla garanzia, 9
installazione componenti
 strumenti consigliati, 59
installazione del sistema
 accesso, 112
 informazioni su, 111
 opzioni, 113
 schermate, 112
installazione di componenti
 operazioni preliminari, 59
 spegnimento del computer, 59
Installazione guidata rete, 29

Internet
 connessione,
 configurazione, 14
 connessione, informazioni
 su, 13
 connessione, opzioni, 13
 problemi, 35
istruzioni di sicurezza, 9

M
memoria
 configurazioni a 4 GB, 73
 installazione, 73
 istruzioni per
 l'installazione, 72
 panoramica DDR2, 72
 problemi, 40
 rimozione, 75
 tipo supportato, 72
messaggi
 errore, 36

messaggi di errore
indicatori della diagnostica, 49
risoluzione dei problemi, 36

microfono
connettore, 64-65

modalità di sospensione, 30-31

modalità standby, 29

modem
connettore, 64
problemi, 35

monitor
collegare due, 19-20
collegare DVI, 19-20
collegare TV, 19-20
collegare VGA, 19-20
difficile da leggere, 47
impostazioni di
visualizzazione, 20
modalità desktop esteso, 20
modalità Duplicazione, 20
problemi, 46
vuoto, 46

mouse
connettore, 63
problemi, 41

N

Numero di servizio, 10, 62

P

pannello frontale
inserti, 95

password
cancellazione, 117
ponticello, 117

PC Restore, 57

posta elettronica
problemi, 35

problemi
alimentazione, 42
audio e altoparlanti, 45
batteria, 33
condizioni degli indicatori di
alimentazione, 42
Diagnostica della Dell, 52
disco rigido, 35
generali, 38
IEEE 1394, 37
il computer smette di
rispondere, 38-39
indicatori della diagnostica, 49
Internet, 35
interruzioni del computer, 38-39
interruzioni del
programma, 39
memoria, 40
messaggi di errore, 36
modem, 35
monitor difficile da leggere, 47
monitor è vuoto, 46
mouse, 41
politica di supporto
tecnico, 119
posta elettronica, 35
programma smette di
rispondere, 39
programmi e compatibilità con
Windows, 39
regolazione del volume, 45

rete, 42
ripristinare ad uno stato
precedente, 56
scanner, 44
schermata blu, 39
schermata difficile da
leggere, 47
schermo è vuoto, 46
software, 39-40
stampante, 43
suggerimenti per la risoluzione
dei problemi, 33
tastiera, 38
unità, 34
unità CD, 34
unità CD-RW, 35
unità DVD, 34
ventola della scheda, 33
video e monitor, 46

procedure guidate
Installazione guidata rete, 29
Trasferimento guidato file e
impostazioni, 28
Verifica guidata compatibilità
programmi, 39

Proprietà - Opzioni risparmio
energia, 30

R

RAID
configurazione, 20

reinstallazione
Windows XP, 56

rete
configurazione, 28
connettore, 65

- Installazione guidata rete, 29
- problemi, 42
- Ripristino configurazione di sistema, 56
- riproduzione di CD, 15
- riproduzione di DVD, 15
- risoluzione dei problemi
 - Diagnostica della Dell, 52
 - Guida in linea e supporto tecnico, 10
 - indicatori della diagnostica, 49
 - ripristinare ad uno stato precedente, 56
 - Risoluzione dei problemi relativi all'hardware, 58
 - suggerimenti, 33
- Risoluzione dei problemi relativi all'hardware, 58

S

- SATA. Vedere *ATA seriali*
- scanner
 - problemi, 44
- scheda di sistema, 71
- scheda madre. Vedere *scheda di sistema*
- schede
 - installazione di PCI, 76
 - installazione di PCI Express, 81
 - PCI, 76
 - PCI Express, 81
 - rimozione di PCI, 80
 - rimozione di PCI Express, 86
 - slot, 64, 76

- slot PCI, 64
- slot PCI Express, 64
- tipi supportati, 76
- ventola della scheda PCI Express, 87
- schede PCI
 - installazione, 76
 - rimozione, 80
- schede PCI Express
 - installazione, 81
 - rimozione, 86
 - ventola della scheda, 87
- schermo. Vedere *monitor*
- selettore di tensione, 63
- sequenza d'avvio
 - informazioni su, 116
- sequenza di avvio
 - impostazione delle opzioni, 116
 - modifica, 117
- sistema operativo
 - reinstallazione di Windows XP, 56
- software
 - Hyper-Threading, 32
 - problemi, 39-40
- specifiche
 - alimentazione, 110
 - ambientali, 111
 - audio, 108
 - bus di espansione, 108
 - connettori, 109
 - controlli e indicatori, 110
 - fisiche, 110
 - informazioni sul computer, 107

- memoria, 107
- processore, 107
- tecniche, 107
- unità, 109
- video, 107

- sportello
 - braccetti dei cardini, 65
 - pannello frontale, 62
 - ricollegamento, 65
- sportello frontale
 - braccetti dei cardini, 65
 - ricollegamento, 65
- stampante
 - cavo, 11
 - collegamento, 11
 - configurazione, 11
 - parallela, 12
 - problemi, 43
 - USB, 11
- support.dell.com, 10
- supporto
 - come contattare la Dell, 122
 - politica, 119
- supporto tecnico
 - politica, 119

T

- tastiera
 - problemi, 38
- trasferimento di informazioni ad un nuovo computer, 28
- Trasferimento guidato file e impostazioni, 28

TV

- collegare a computer, 20
- collegare al computer, 19, 64

U

unità

- ATA seriali, 91
- disco rigido, 91
- inserti del pannello
frontale, 95
- installazione di CD/DVD, 95,
102
- installazione di floppy, 95, 99
- installazione di un disco
rigido, 92
- problemi, 34
- RAID, 20
- rimozione di CD/DVD, 101
- rimozione di floppy, 98
- rimozione di un disco
rigido, 92
- secondo disco rigido, 94

Unità CD/DVD

- problemi, 34

unità CD/DVD

- inserti del pannello
frontale, 95
- installazione, 102
- pulsante di espulsione, 61
- rimozione, 101
- spia di attività, 61

unità CD-RW

- problemi, 35

unità disco floppy

- inserti del pannello
frontale, 95

- installazione, 99
- pulsante di espulsione, 61
- rimozione, 98
- spia di attività, 61

unità DVD

- problemi, 34

USB

- avvia a periferiche, 117
- connettori, 62, 65

V

ventola della scheda

- installazione, 87
- problemi, 33

Verifica guidata compatibilità

- programmi, 39

video

- connettore, 64
- problemi, 46

volume

- regolazione, 45

W

Windows XP

- Guida in linea e supporto
tecnico, 10
- Hyper-Threading, 32
- Installazione guidata rete, 29
- reinstallazione, 56
- Ripristino configurazione di
sistema, 56
- Ripristino driver di
periferica, 55

Risoluzione dei problemi

- relativi all'hardware, 58
- scanner, 45

Trasferimento guidato file e impostazioni, 28

Verifica guidata compatibilità programmi, 39

